



VERSION 1.1



DES SOLUTIONS A LA MESURE DE VOS ENVIES



Catalogue montagne

2026 - 2027

5 UNIVERS :



SIGNALÉTIQUE



SÉCURITÉ



COMPÉTITION



LOISIRS



AMÉNAGEMENT

Sommaire

CATALOGUE MONTAGNE **MBS** 2024 - 2025



Présentation

MBS

DES SOLUTIONS A LA MESURE DE VOS ENVIES

SIGNALÉTIQUE



MBS propose une gamme de signalétique sur mesure, personnalisée et numérique. Notre atelier de création dernière génération permet de répondre à toutes demandes de signalétique haute définition et haute résistance sur de nombreux supports (bois, polycarbonate, dibond, papier, sticker...). Fort de son expertise historique dans l'aménagement des domaines skiables, MBS conçoit et installe toute la signalétique nécessaire notamment sur pistes de ski ou parcours de VTT.

SÉCURITÉ



L'univers sécurité est le cœur de métier de MBS. Fondée dans les années 90, elle débute avec la fabrication de matelas de protection pour ensuite diversifier sa production dans les banderoles de signalisation, panneaux de pistes et traîneaux. Forte de ses années d'expérience, MBS s'attache à offrir un assortiment complet répondant aux besoins des exploitants de domaines skiables. Nos ateliers de production savoyards nous permettent de garantir la qualité et la durabilité de nos produits. MBS collabore aussi avec des marques réputées comme Ortovox, Marmut, Tyromont, et Petzl pour compléter sa gamme. Notre technicité en matière de sécurité se manifeste à travers le conseil, la conception, la fourniture et la pose d'installations de filets de sécurité pour les pistes de ski homologuées FIS, ainsi que pour les practices et parcours de golf.

COMPÉTITION



L'univers Compétition a débuté chez MBS dans les années 2000, d'abord en lien avec la sécurité, notamment par l'installation de filets homologués FIS A, puis en fournissant des équipements pour les clubs de sports, ski clubs et écoles de ski. MBS est la seule marque française de piquets articulés homologués FIS et offre une gamme de produits fabriqués localement, ainsi que des équipements de chronométrage ALGE et HC Timing. Pour répondre aux besoins évolutifs de nos clients, MBS propose des produits innovants comme la pointe brosse Crossgrip pour les piquets WORLD CUP et MAGIC, ainsi que des matelas de protection (airpads) à régulation de pression intelligente. MBS, acteur historique engagé dans le milieu du ski alpin, est aussi un partenaire technique clé pour des événements sportifs de haut niveau, comme les Coupes du Monde de ski alpin FIS. MBS est partenaire du Comité de ski de Savoie, et des clubs de sport de Val Thorens, Val d'Isère, Courchevel, Méribel et Valloire depuis de nombreuses années.

LOISIRS



Nous sommes des créateurs d'activités sportives, ludiques et outdoor. Notre branche Loisirs s'appuie sur notre expertise historique en fabrication et notre nouveau service de création dédié. MBS permet aux professionnels de se différencier par un marketing d'identité en proposant des espaces de jeux et des pistes thématiques uniques aux expériences originales et novatrices. Ces solutions, grâce à leur conception et aux histoires qu'elles racontent, créent des moments de plaisir mémorables et largement partagés sur les réseaux.

AMÉNAGEMENT



Notre mission est de concevoir et de mettre en œuvre des solutions innovantes et efficaces, répondant aux besoins spécifiques des exploitants de stations de ski. Nous proposons une gamme complète de solutions d'ancrages, de dispositifs pare-neige tels que les filets et les barrières, ainsi que des infrastructures comme les téléskis à cordes et les tapis. En outre, nous fournissons des accessoires essentiels pour l'exploitation quotidienne des stations de ski aussi bien du côté des domaines skiables que sur les routes. Grâce à notre savoir-faire, nous contribuons à la sécurité et à l'efficacité des stations, permettant ainsi à nos clients de maximiser leur potentiel tout en offrant une expérience optimale aux usagers.

Édito



DES SOLUTIONS À LA MESURE DE VOS ENVIES



Chers clients et Partenaires,

C'est avec une grande fierté que nous vous présentons notre nouveau catalogue, symbole du renouveau de MBS. Après plusieurs années sans mise à jour, ce catalogue est le fruit de notre engagement à redynamiser notre offre pour mieux répondre à vos attentes et besoins spécifiques. Chez MBS, nous croyons en une montagne durable et innovante.

Notre expertise dans l'aménagement des domaines skiables, la sécurité des pistes et des plus grands événements sportifs, les activités outdoor ou le golf ainsi que nos offres ludiques nous permettent de vous proposer des solutions adaptées, performantes et respectueuses de l'environnement. L'innovation, la qualité et la durabilité sont les piliers de notre offre, soutenus par notre engagement RSE.

Notre vision stratégique pour les prochaines années guide notre démarche, avec l'objectif de toujours placer le client et sa satisfaction au cœur de notre mission.

Nous comprenons vos enjeux et travaillons en partenariat avec vous pour les relever, avec des produits conçus et fabriqués au cœur des Alpes, qui allient excellence et responsabilité.

Nos équipes MBS s'engagent à vos côtés, partageant leur passion et leur expertise, pour bâtir ensemble un avenir audacieux et durable en accord avec vos attentes particulières.

Merci pour votre confiance continue. Ensemble, faisons de chaque sommet une victoire partagée.

Bonne lecture,

Fred LAHAYE-GOFFART
Directeur général

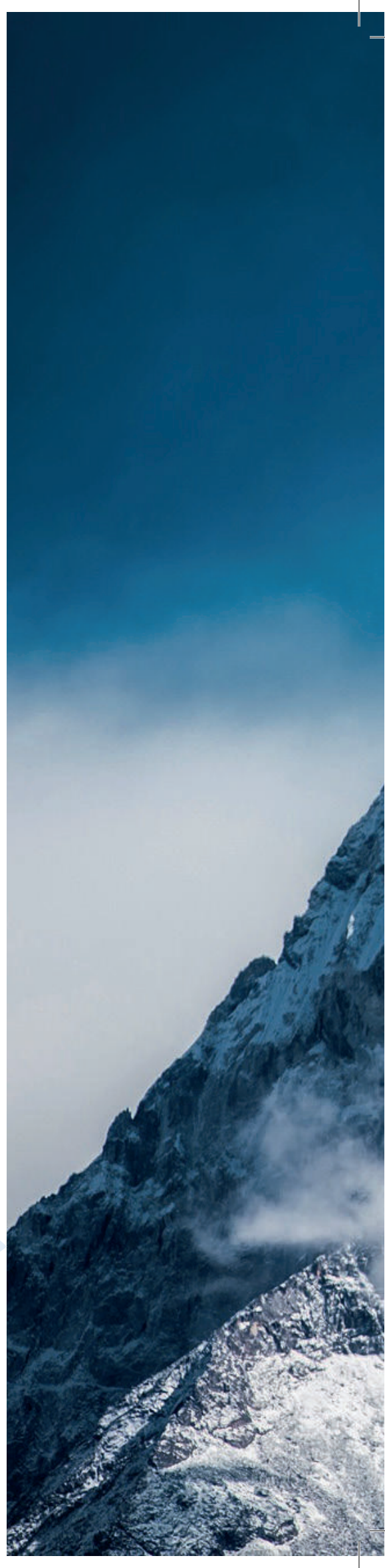



*"MBS,
votre partenaire pour
une montagne durable
et innovante"*



Qui sommes-nous ?



VISION

Acteur majeur mondial de l'équipement des domaines skiables, MBS a pour objectif d'offrir des solutions innovantes et de qualité supérieure adaptées à leurs contraintes et évolutions.



VALEUR

Basée à Tours en Savoie depuis 2007, MBS bénéficie d'une proximité stratégique avec des stations de ski de renommée internationale. Nous nous distinguons par notre large gamme de produits spécialement conçus pour les professionnels du sport, de la montagne et des loisirs. Notre équipe, à taille humaine, partage des valeurs communes de créativité, réactivité et disponibilité. Notre savoir-faire englobe le conseil, la conception, la fabrication et l'installation de solutions sur mesure grâce à des outils de production modernes et performants.

MBS
HISTORIQUE



Naissance de MBS
fondée par Vincent
GALLOT-LAVALLÉE

1994



Rachat Adic-Gespi
pour développer les
activités montagne

2005



Rachat de JC Dalloz
pour enrichir la gamme
compétition

2010



Reprise de l'entreprise
par **Xavier GALLOT-
LAVALLÉE** à 18 ans

1999



Regroupement
des activités MBS
et TAS en Savoie

2006



Rachat d'une
entreprise à
Eagle (Vail) dans
le Colorado pour
une production
"Made in USA"

2011



Xavier GALLOT-LAVALLÉE
Président directeur général MND



Depuis ses débuts, MBS n'a cessé d'évoluer pour devenir un acteur incontournable dans l'aménagement et la sécurisation des domaines skiables.

Aujourd'hui, notre ambition est plus forte que jamais : déployer nos solutions innovantes à l'échelle mondiale tout en respectant notre environnement.

Ce catalogue reflète notre engagement à concilier performance, durabilité et sécurité, dans un monde montagnard en constante mutation.

Notre équipe est prête à relever les défis de demain, toujours avec cette même exigence de qualité et de service client. Je vous souhaite une bonne lecture.



SERVICE

MBS propose une vaste gamme d'équipements de sécurité, de signalétique, de loisirs, d'aménagement et de compétition. Chaque produit est conçu et fabriqué en interne, garantissant qualité et fiabilité. Nous nous engageons à fournir un service complet, de la conception à l'installation, pour répondre aux besoins spécifiques des domaines skiables et assurer la satisfaction de nos clients.



Rachat de Secomate et emménagement des activités MBS dans les locaux de Tours en Savoie

2013



Création d'un bureau à **Laconia - New Hampshire** pour couvrir le centre et l'est des USA.

2015



Lancement de **gammes estivales** et entrées dans de nouveaux secteurs (dont urbain)

2021



Lancement de la gamme protection dédiée au **golf**

2015



Rachat d'h.o.5.park pour diversifier les produits ludiques et lancement de l'atelier menuiserie

2020



23 employés en France et 9 employés aux USA (à l'année)

2024

Équipes



Notre parc technique, c'est une production organisée en **ateliers** :



MENUISERIE



MÉTALLERIE



SIGNALÉTIQUE



MATELAS



COUTURE



PEINTURE

Nos équipes, ce sont **32 personnes** (à l'année) au savoir-faire unique pour assurer la réussite de vos projets et installations : des opérateurs qualifiés dans la soudure haute fréquence, la couture, la soudure acier, le travail du bois, la peinture, la découpe numérique de nombreux média différents, l'impression, l'adhésivage... des agents logistiques, un planificateur, des chargés d'affaires, formés à la gestion de projets, une équipe dédiée au suivi clients et à la vente, une équipe d'encadrement, sans oublier les services supports du groupe MND (SI, RH, MKT, FI)



Notre démarche environnementale

Adopter les produits MBS, c'est choisir des solutions durables, innovantes et de haute qualité. Ensemble, construisons un avenir plus responsable pour nos stations de ski et pour la planète. Chez MBS, nous nous engageons à faire de chaque décision un pas vers un monde plus vert et plus équitable.



En 2024 :
90 % des achats sont faits
 en **Europe** dont **60% en France**



MBS a choisi 4 des 17 piliers de l'ONU pour le fondement de sa politique RSE :



Industrie, innovation et infrastructure :

Chez MBS, la qualité est au cœur de notre mission. Nos équipements sont conçus pour durer, avec des matériaux robustes et des options de maintenance et de réparation. Notre engagement au quotidien : proposer des solutions performantes, innovantes et durables pour répondre aux besoins spécifiques de nos clients.



Consommation et production responsables :

Nous sélectionnons nos matériaux avec un impact environnemental réduit et nous privilégions les fournisseurs locaux et éthiques. Nous avons repensé nos processus et nos méthodes de production pour qu'ils soient plus économes en énergie. À tous les niveaux de l'entreprise, MBS adopte des pratiques responsables dans l'emploi, les pratiques d'achat, le développement de produits et la digitalisation, pour façonner un avenir respectueux de l'environnement.



Inégalités réduites :

MBS considère la lutte contre les inégalités comme une valeur fondamentale. Cela inclut les inégalités Femme/Homme, l'inclusion, la qualité de vie au travail et l'éducation de qualité, chaque cause étant importante et méritant d'être soutenue activement. Chez MBS, nous recrutons des travailleurs issus du tissu local et nous construisons un environnement de travail inclusif où chacun peut s'épanouir.



Vie terrestre :

La préservation de la nature et de la biodiversité est une priorité absolue pour MBS. L'entreprise est consciente de sa responsabilité envers l'environnement et s'engage activement dans des initiatives où performance et durabilité vont de pair.

Quelques actions concrètes en 2024 :

- Réalisation d'un **bilan carbone**
- Cartographie de la **provenance des fournisseurs MBS**
- **Mesure de l'empreinte carbone** des déplacements professionnels (avion, train, voitures de société, hôtel)
- Déploiement de **circuits courts** et **réutilisation de matériaux recyclés**
- Mise en place d'un **processus de recyclage** des chutes de matériaux



Pour en savoir +



BAT

Nos équipes personnalisent vos supports !



Référence	Type de BAT	Validation client	Niveau de personnalisation	Prix
	BAT sans signature	Aucune	+	+
Z0103	Forfait BAT*	Jusqu'à 2 adaptations avant BAT	++	++
Z0104	Forfait création graphique*	Jusqu'à 2 adaptations avant BAT	+++	+++++
Z0175	Vectorisation de logo*	Aucune	aucun	+

*NB : le passage de la commande en production sera effectué après réception du BAT signé

BAT sans signature

Nos équipes personnalisent le texte de vos banderoles ou panneaux standards pour vous. Vous définissez le panneau / banderole standard de votre choix.

- Vous définissez le texte de votre choix.
- Nous personnalisons le texte choisi sur le panneau / banderole (la personnalisation de couleurs et polices de texte n'est pas comprise).
- Nous établissons le BAT en interne pour lancement de la production sans signature de votre part.

Les BAT déjà dans notre base de données seront eux aussi lancés directement en production sans signature de votre part.

Z0103 Forfait BAT

Nos équipes personnalisent les dimensions de vos panneaux ou banderoles dans les limites de nos techniques de production.

- Vous définissez le panneau / banderole standard de votre choix et nous personnalisons ensemble ses dimensions.
- Vous définissez le texte de votre choix.
- Vous nous remettez votre logo dans un format modifiable (.AI ou ESP ou PDF)
- Nous définissons avec vous les éléments de personnalisation : couleurs, logo (sans création), picto (sans création) et polices de texte.
- Nos équipes peuvent personnaliser pour vous votre support en vous proposant **jusqu'à 2 adaptations visuelles** sur la base de nos standards. Au-delà de 2 adaptations, un autre forfait BAT sera facturé.
- Si vous souhaitez réaliser vous-même le dessin de votre panneau / banderole, nous vous remettons les gabarits.
- Nous établissons le BAT et vous l'envoyons pour signature, avant lancement de la production (avec signature de votre part)

Z0104 Forfait Création Graphique

Pour vos projets de piste ludique, de signalisation, de parcours sportif... Nous pouvons réaliser tout type de graphisme sans prérequis.

Z0175 Vectorisation de logo

Si vous ne possédez pas un logo en format modifiable, nous nous chargeons de sa vectorisation à partir de votre fichier image.

Vos avantages avec MBS

Le + MBS : Une expertise unique et un engagement au quotidien

Commandes de présaison

Entre le **1^{er} avril et le 30 juin** profitez d'une remise de -10% sur l'ensemble des références au catalogue !

-10%



Anticipez vos révisions et réhousages !

Afin de planifier notre production et vous garantir les meilleurs délais, nous vous prions d'anticiper vos révisions et réhousage entre le **1^{er} avril et le 30 juillet**. En dehors de cette période nous nous réservons le droit de refuser votre demande. Les produits concernés sont :

- Ré housage de matelas de sécurité ou ludiques
- Réparation / mise à jour des DVA
- Révision des traineaux MBS



E-commerce

Retrouvez nos produits catalogue en ligne : devisez puis commandez en ligne.

C'est facile & rapide !

www.mbs.fr



Déstockage

Toute l'année de nombreux articles en déstockage sont disponibles sur notre site internet !

www.mbs.fr/314-destockage



jusqu'à
-50%



Conditions générales de ventes

www.mbs.fr/content/3-conditions-generales-des-ventes



12



Signalé- tique



Banderoles standardisées	P. 14
Banderoles configurables	P. 22
Gestion des files d'attente	P. 24
Signalisation	P. 26
Panneaux sur mesure	P. 48
Découvrez nos ateliers	P. 50
Voiles personnalisables	P. 52
Signalisation totems, panneaux et arches	P. 54
Signalisation écrans LED et panneaux	P. 56

Banderoles standardisées



Banderoles horizontales

Ralentir et Danger personnalisables

Banderoles en grille ajourée PVC haute visibilité, L 2.00m - Ht 0.50m, montées avec boucles élastiques sur 2 piquets fibre de verre ht1.50m



Des questions ?
Consultez-nos experts
MBS

- ◆ CHOISISSEZ VOTRE PICTOGRAMME
- ◆ CHOISISSEZ VOTRE BANDEROLE
- ◆ NOMMEZ VOS RÉFÉRENCES

01.

Choisissez votre pictogramme

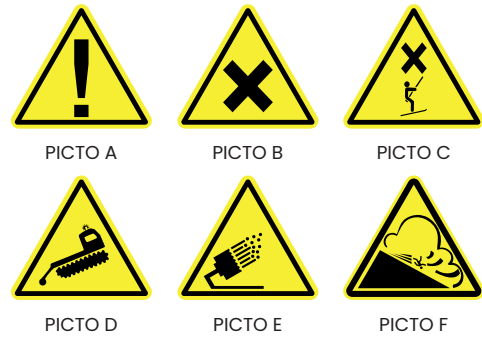

02.

Choisissez votre banderole au picto personnalisable, parmi les langues proposées

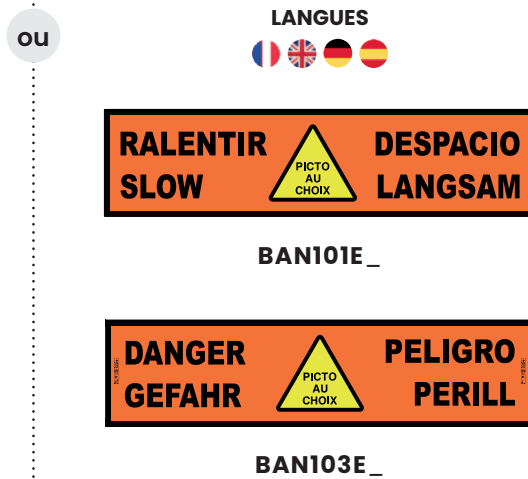
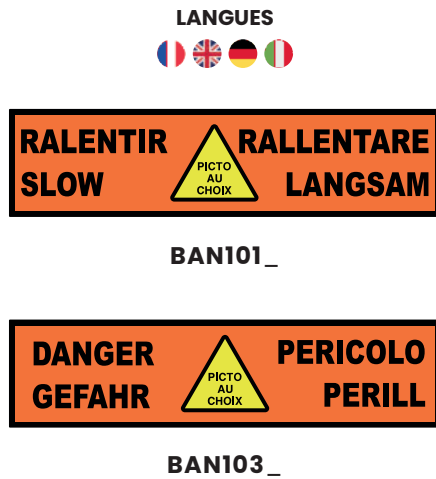

03.

Nommez votre référence

Ajoutez la lettre correspondant au picto de votre choix après la référence de banderole choisie :
Voir exemples ci-dessous

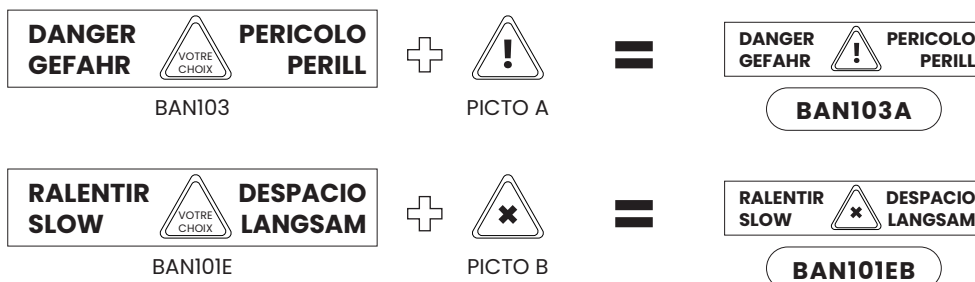



Banderoles horizontales

Standards non personnalisables

2m x 0.50 montées sur piquets 1.50m



Ces banderoles peuvent être adaptées avec un BAT sans signature.
 Consultez-nous pour en savoir plus



Retrouvez les banderoles
 Snowpark page 31.

Banderoles standardisées



Banderoles verticales

Ralentir et Danger personnalisables

Banderoles en grille ajourée PVC haute visibilité,
L 0.50m - Ht 1.00m, montées avec boucles élastiques
sur 2 piquets fibre de verre ht1.75m



Des questions ?
Consultez-nos experts
MBS

- ◆ CHOISISSEZ VOTRE PICTOGRAMME
- ◆ CHOISISSEZ VOTRE BANDEROLE
- ◆ NOMMEZ VOS RÉFÉRENCES

01.

Choisissez votre pictogramme



PICTO A



PICTO B



PICTO C



PICTO D



PICTO E



PICTO F

02.

Choisissez votre banderole au picto personnalisable,
parmi les langues proposées

LANGUES



ou

LANGUES



BAN107_



BAN108_



BAN107E_



BAN108E_

03.

Nommez votre référence

Ajoutez la lettre correspondant au picto
de votre choix après la référence
de banderole choisie :
Voir exemples ci-contre



BAN107 + PICTO A

BAN107A





Banderoles verticales

Standards non personnalisables

0.5m x 1m montées sur piquets 1.75m

LANGUES



BAN140

LANGUES



BAN140E



Ces banderoles peuvent être adaptées avec un BAT sans signature. Consultez-nous pour en savoir plus



signalétique

Banderoles standardisées



Banderoles directionnelles

Banderoles en grille ajourée haute visibilité PVC, ht 0.30m, montées avec boucles élastiques sur plusieurs piquets fibre de verre ht 1.50m.

RECTO



Modèle Orange fluo

Visuel : chevrons à droite

< m >	Direction	Piquets	Références
2m	> > >	x2	BAN123D
4m	> > >	x3	BAN124D
6m	> > >	x4	BAN126D
8m	> > >	x5	BAN131D
10m	> > >	x6	BAN132D
4m	<<<>>>	x3	BAN169

chevrons en étrave



Modèle Bleu

Visuel : chevrons à droite

< m >	Direction	Piquets	Références
2m	> > >	x2	BAN194D
4m	> > >	x3	BAN195D
6m	> > >	x4	BAN196D
8m	> > >	x5	BAN197D
10m	> > >	x6	BAN198D
4m	<<<>>>	x3	BAN203

chevrons en étrave



Modèle Orange fluo

Visuel : chevrons à gauche

< m >	Direction	Piquets	Références
2m	< < <	x2	BAN123G
4m	< < <	x3	BAN124G
6m	< < <	x4	BAN126G
8m	< < <	x5	BAN131G
10m	< < <	x6	BAN132G



Modèle Bleu

Visuel : chevrons à gauche

< m >	Direction	Piquets	Références
2m	< < <	x2	BAN194G
4m	< < <	x3	BAN195G
6m	< < <	x4	BAN196G
8m	< < <	x5	BAN197G
10m	< < <	x6	BAN198G



RECTO • VERSO



Modèle Orange fluo

Visuel : chevrons à droite d'un côté et à gauche de l'autre

< m >	Direction	Piquets	Références
2m		x2	BAN228
4m		x3	BAN229
6m		x4	BAN230
8m		x5	BAN231
10m		x6	BAN232
4m	<<<<>>>>	x3	BAN237

chevrons en étrave

LE CONSEIL DE L'EXPERT MBS
modèle recto verso utilisable dans les 2 sens



Sur le recto/verso, les chevrons ne sont pas parfaitement alignés lors de l'impression.

signalétique



sécurité

compétition

loisirs

aménagement

signalétique

Banderoles standardisées



Banderoles sur cadre vertical

Banderole L 0.80m – Ht 1.50m, montée sur cadre L.0.80m – Ht 2.00m. Piquets Ø30mm. Assemblage des angles par clip.



Type	R° seul	R°/V°
Grille ajourée	BAPV00149	BAPV00149V
Bâche PVC numérique	BAN146	BAN146V



Banderole en tissu sur demande

Banderoles sur cadre horizontal

Banderole, L 2.00m ou 3.00m – Ht 1.m, montée sur cadre L.2.00m ou 3.00m – Ht 1.30m. Piquets Ø30mm. Assemblage des angles par clip.



Type	Lg x Ht m	R° seul	R°/V°
Bâche PVC numérique	2x1	BAN270	BAN270V
	3x1	BAN147	BAN147V
Grille ajourée	2x1	BAPV00190	BAPV00190V
	3x1	BAPV00191	BAPV00191V



Banderoles finish

Banderoles aériennes d'Arrivée en grille microperforée 350 gr/m² (dimensions spéciales sur demande) 6m x 0.60 m avec corde nylon et raidisseurs.

BAPV00001



Explications et détails BAT à retrouver en page 10



Consultez-nous pour tout autre demande particulière, nous serions ravis de vous accompagner dans l'organisation de vos événements.

Banderoles standardisées



Sur cadre acier

0.80m x 1.20m

Un support léger, stable, déplaçable, résistant au vent, vous permettant une signalétique ponctuelle recto et verso! Peut s'installer en voirie, sur neige ou terrain naturel

Les banderoles verticales peuvent être montées sur cadre, eux-mêmes fixés sur mâts de canon à neige ou au sol.

Banderoles en grille ajourée PVC haute visibilité, L 0.50m - Ht 1.00m, montées avec boucles élastiques sur cadre L 0.80m - Ht 1.20m



Cadre

FOMEMS023



Collier Ø 80

FOMEMS010



Collier Ø 100

FOMEMS011



Collier ovale

FOMEMS009

Accessoires

Boucle réglable
(par 50)
Ø 16 mm

ACC118

Boule de frappe
(par 50)

ACC159



Élastique de tension

ACC106

Piquet fibre avec
boule de frappe,
1 boucle réglable
et 2 élastiques
de tension

Ø 16 mm Ht 1.50m

PIQ124

Ø 16 mm Ht 1.75m

PIQ125



signalétique

sécurité

compétition

loisirs

aménagement

Banderoles configurables



Exemples de banderoles personnalisables MBS

Besoin d'une banderole sur mesure ? C'est facile d'obtenir un devis rapidement avec notre nouveau modèle ! Configurez vos banderoles en sélectionnant le type d'impression, la hauteur, votre type de bâche et la longueur comme sur les exemples ci-dessous pour définir votre référence MBS !



BANMULTIH30J6



BANUNIH50B2



BANMULTIH50J2



BANMULTIV100R5



BANUNIV100O5



BANUNIH30O4



BANNUMH30N6



BANMULTIH30R10



BANMULTIH50J8

Ces banderoles peuvent être adaptées avec un BAT sans signature.
Consultez-nous pour en savoir-plus



Comment définir votre banderole configurable ?

Banderoles en grille ajourée haute visibilité, montées avec boucles élastiques sur 2 piquets fibre de verre

Définissez votre référence MBS selon ce modèle :

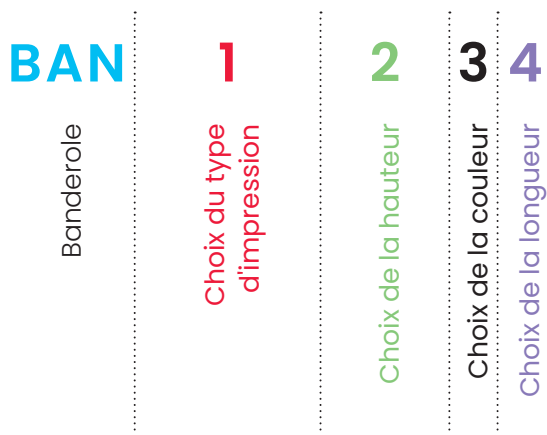

Exemple de référence MBS



BANMULTIH30J6



Explications et détails BAT à retrouver en page 10



Configurez vos banderoles gestion de files d'attente page 24



Vous ne trouvez pas ce que vous cherchez ? Contactez-nous, nous pourrions définir votre projet sur mesure.

01.
Choix du type d'impression



UNI

impression une seule couleur



MULTI

impression multicolore



NUM

impression numérique

03.
Choix de la couleur

B Grille ajourée bleue, écriture blanche, bordure bache bleue

R Grille ajourée rouge, écriture blanche, bordure bache rouge

O Grille ajourée orange, écriture noire, bordure bache noire

J Grille ajourée jaune, écriture noire, bordure bache noire

N Numérique, bordure blanche au verso

02.
Choix de la hauteur

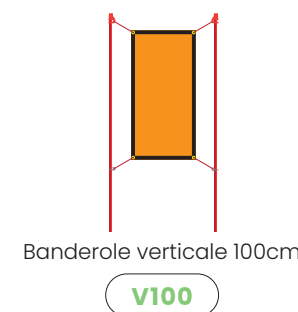
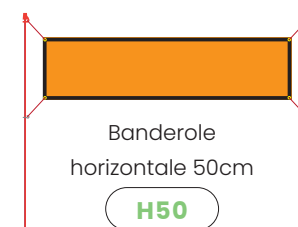
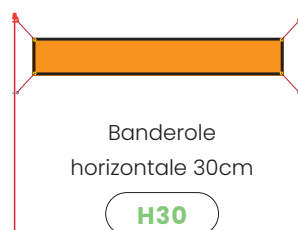

04.
Choix de la longueur

2 Lg 2m

4 Lg 4m

6 Lg 6m

8 Lg 8m

10 Lg 10m

5 Lg 0,5m

signalétique

Gestion des files d'attente



Banderoles gestion files d'attente

Coloris au choix 

Avec ou sans marquage, personnalisation au choix.

Dimensions au choix : hauteur 30 cm, 50 cm ou 70 cm, longueur sur mesure.

Sur piquets fibre

Vous pourrez facilement concevoir vos banderoles configurables grâce à notre nouveau modèle à retrouver page 22-23. Nous restons à votre disposition pour répondre à vos besoins.



Sur accastillage

Définissons votre besoin avec nos experts. Nous concevons vos banderoles accastillage sur mesure avec différents montages : tendeurs, ressorts, maillons, avec ou sans raidisseurs, avec ou sans enrouleur...



Consultez nos enrouleurs page 120



Explications et détails BAT à retrouver en page 10



Piquets de file d'attentes

Rondin traité

classe IV - Ø 80mm Ht 1200mm
+ manchon appointé en acier galva de 350mm

BAR117



Elingues de liaison en cordes

Ø24mm - Lg 3m

BAR119



BAR120



Cordage

Corde Ø24mm
en rouleau de 100m

COR157



COR160



253587



EMBOU TÉFLON
avec anneau

COM378



EMBOU TÉFLON
avec anneau et chaînette
+ 2 maillons à vis

DIV524



MAILLON RAPIDE
8mm

ACC129





Signalisation

Accessoires

Découvrez une large gamme de références en signalisation. Les produits les plus courants sont présentés dans ces pages, mais nous proposons également des solutions sur mesure. N'hésitez pas à partager votre projet avec nos experts, qui vous orienteront vers les options les plus adaptées à vos besoins.

Colliers

Fournis avec la visserie

Pour balises en PC et dibond

Collier ABS complet
(2 brides avec visserie)



Tube Ø40

SIG114

Tube Ø50

SIG249

Tube Ø60

SIG250

Bride unique
sans visserie

COM321A

Pour balises en aluminium

1 bride acier avec visserie
(Prévoir 2 exemplaires pour
1 panneau)



Tube Ø40

SIG111

Tube Ø50

SIG112

Tube Ø60

SIG113

Colliers adaptables pour balises



SIG259



Perche Ø80

SIG264

Perche Ø100

SIG266



Tubes aluminium pour panneaux

Tube Ø40

SIG105

Tube Ø50

SIG106K

Tube Ø60

SIG107

3 m



Retrouvez les piquets polycarbonate page 100



signalétique



Signalisation VTT

Panneaux disponibles en différentes matières

ABSXXX polycarbonate



D'autres visuels sont disponibles sur demande

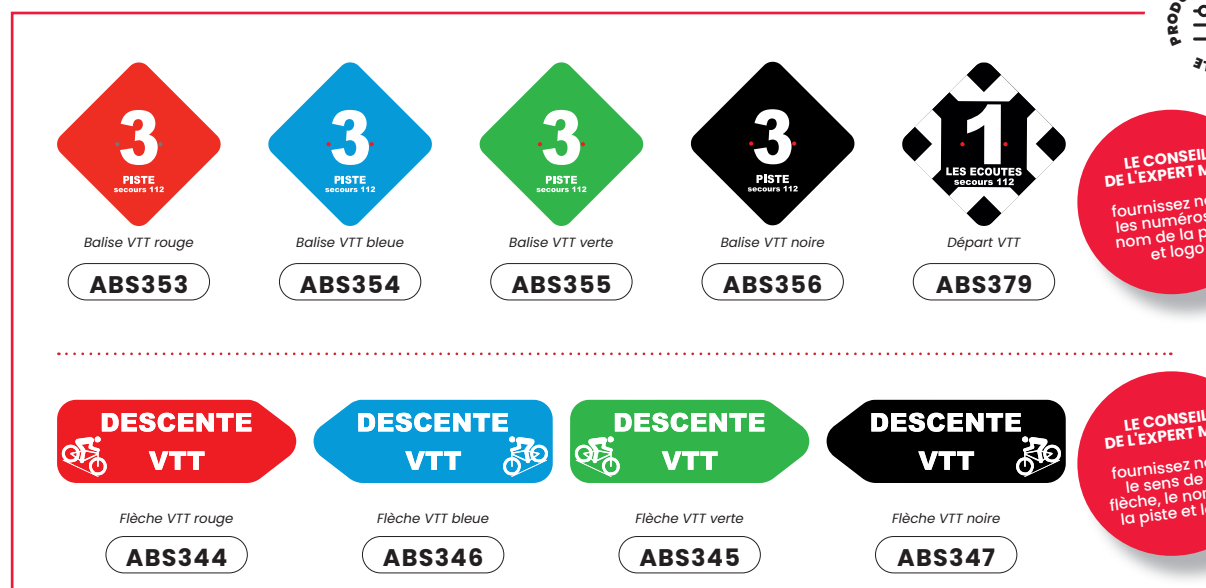
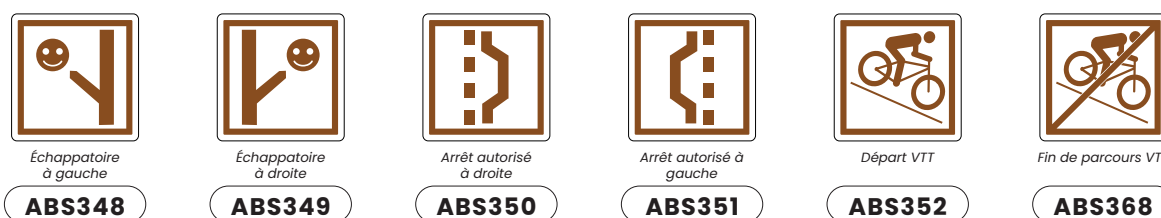

PRODUIT PERSONNALISABLE

LE CONSEIL DE L'EXPERT MBS
fournissez nous les numéros, le nom de la piste et logo

LE CONSEIL DE L'EXPERT MBS
fournissez nous le sens de la flèche, le nom de la piste et logo

signalétique

sécurité

compétition

loisirs

aménagement

Signalisation

Pistes de ski

Tous ces panneaux ont double perçage horizontal au centre pour 1 collier sauf les adhésifs.

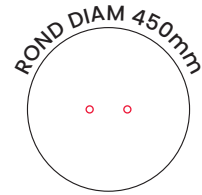

Panneaux disponibles en différentes matières

ABSXXX polycarbonate

ALUXXX aluminium

ADHXXX adhésif

Balises de piste



Les personnalisations incluses dans ces références de balises de pistes sont les suivantes :

- Les numéros des balises
- Le nom de la piste
- Le nom de la station
- Avec ou sans logo
- Avec ou sans liseré autour de la balise



ABS177

ALU239

ADH177



ABS176

ALU238

ADH106



ABS107

ALU107

ADH107



ABS178

ALU240

ADH178

**LE CONSEIL
DE L'EXPERT MBS**

fournissez nous
vos éléments
personnalisables
pour le passage en
production





Balises d'interdiction pistes de ski

Ø 450



Interdit piétons

- ABS111
- ALU111
- ADH111



Ski alpin interdit

- ABS112
- ALU112
- ADH112



Luge interdite

- ABS114
- ALU114
- ADH114



Piétons/raquettes interdit

- ABS115
- ALU115
- ADH115



Interdit aux skieurs

- ABS116
- ALU116
- ADH116



Baignade interdite

- 250609
- 250611
- 250610



Ski de randonnée interdit

- ABS616
- ALU616
- ADH616



Ne pas transporter de matières inflammables

- ABS192
- ALU274
- ADH192



Interdit de fumer

- ABS190
- ALU272
- ADH190



Ne pas déposer les skis ici

- ABS191
- ALU273
- ADH191



Raquettes interdites

- ABS216
- ALU240
- ADH178



Fermé 4 langues

- ABS185
- ALU267
- ADH185



Sens interdit

- ABS108
- ALU108
- ADH108



Ski de fond interdit

- ABS212
- ALU912
- ADH212



Défense de jeter des déchets

- ABS214
- ADH214



Animaux interdits

- ABS220
- ADH220



Motoneige interdit

- ABS221
- ADH221



Patineur interdit

- ABS215
- ADH215



Stationnement interdit

- ABS109
- ALU109
- ADH109



Balise Secours

- ABS113
- ALU113
- ADH113

D'autres visuels sont disponibles sur demande



signalétique

sécurité

compétition

loisirs

aménagement

Triangles pistes de ski

500x500

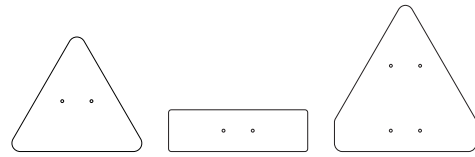

Différentes combinaisons possibles

Panneaux disponibles en différentes matières

 DANGER ABP triangles + panneau incorporé 500x500mm	 triangles seuls 410x470mm	DANGER panneaux 150x500mm
▲	▲	—

- ABSXXX** polycarbonate
- ALUXXX** aluminium
- ADHXXX** adhésif
- ABPXXX** polycarbonate

 DANGER Danger ▲ ABP118	 ATTENTION SKIEURS BEWARE SKIERS Attention skieurs ▲ ABP122	 FALAISE Danger Falaise ▲ ABP189	 RUISSEAU OU LAC Ruisseau ou lac ▲ ABP186	 VIRAGE A DROITE A ANGLE AIGU Virage droite à angle aigu ▲ ABP187	 VIRAGE A GAUCHE A ANGLE AIGU Virage à gauche à angle aigu ▲ ABP188
▲	▲	▲	▲	▲	▲
ABS118 ALU118	ABS122 ALU122	ABS134 ALU134	ABS267 ALU334	ABS268 ALU335	ABS269 ALU336
▲	▲	▲	▲	▲	▲
ABS126 ALU126	ABS130 ALU130	ABS139 ALU139	ABS337 ALU341	ABS338 ALU342	ABS339 ALU343

 FAIBLE ENNEIGEMENT Faible enneigement ▲ ABP119	 ENNEIGEUR Enneigreur ▲ ABP123	 DANGER AVALANCHE Danger Avalanche ▲ ABP136	 CIRCULATION DANS LES DEUX SENS Circulation dans les deux sens ▲ ABP180	 DZ HELICOPTERE DZ Hélicoptère ▲ ABP330
▲	▲	▲	▲	▲
ABS118 ALU118	ABS123 ALU123	ABS136 ALU136	ABS264 ALU338	ABS330 ALU330
▲	▲	▲	▲	▲
ABS127 ALU127	ABS131 ALU131	ABS141 ALU141	ABS341 ALU345	ABS336 ALU331

Signalisation piste de ski



CROISEMENT <i>Croisement</i>	ATTENTION PIÉTONS <i>Attention piétons</i>	TRAVERSEE DE ROUTE <i>ROAD CROSSING</i>	PENTE FORTE <i>Pente forte</i>	CHUTES DE PIERRES <i>Chute de pierres</i>
ABP120	ABP124	ABP179	ABP181	ABP126
ABS120	ABS124	ABS263	ABS265	ABS270
ALU120	ALU124	ALU337	ALU339	ALU110
ABS128	ABS132	ABS340	ABS342	ABS271
ALU128	ALU132	ALU344	ALU346	ALU500

CROISEMENT TELESKI <i>Croisement téléski</i>	ATTENTION DAMAGE <i>damage</i>	CREVASSES <i>Crevasses</i>	LAC <i>Lac</i>	DAMAGE <i>Damage</i>	PISTE DE FOND <i>Piste de fond</i>
ABP121	ABP125	ABP135	ABP137	ABP176	ABP138
ABS121	ABS125	ABS135	ABS118	ABS118	ABS118
ALU121	ALU125	ALU135	ALU118	ALU118	ALU118
ABS129	ABS133	ABS140	ABS142	ABS133	ABS143
ALU129	ALU133	ALU140	ALU142	ALU133	ALU143

PASSAGE MOTO NEIGE <i>Passage motoneige</i>	DAMAGE A TREUIL <i>Damage à treuil</i>	DAMAGE A TREUIL <i>Damage à treuil</i>	HORS PISTE <i>Hors Piste</i>	ATTENTION DÉBUTANT <i>ZONE TRANQUILLITÉ</i>

D'autres visuels sont disponibles sur demande

signalétique

sécurité

compétition

loisirs

aménagement

Protéger l'Avifaune en domaine skiable



crédit photo : PNV

MBS EN PARTENARIAT AVEC L'OBSERVATOIRE DES GALLIFORMES DE MONTAGNE



Dans un contexte de développement des loisirs hivernaux, les espaces favorables à la faune sauvage en hiver se réduisent.

Ainsi, aux changements climatiques et à la fragmentation des habitats s'ajoutent d'autres problématiques comme le dérangement. L'hiver est une période critique pour la faune sauvage, en particulier pour le Tétrás-lyre qui adopte une stratégie d'économie d'énergie : il minimise ses déplacements et reste dans son igloo pour en ressortir uniquement le matin et le soir pour se nourrir. Son territoire de vie est souvent le même que celui où s'exercent des activités récréatives.

Afin de favoriser la cohabitation entre activités humaines et préservation de la faune sauvage, des zones de tranquillité peuvent être créées : une phase de concertation avec les socioprofessionnels locaux est indispensable pour l'appropriation et le respect des zones.

POUR EN SAVOIR PLUS :
ACCÈS AU CAHIER TECHNIQUE
AVIFAUNE ET DOMAINES SKIABLES,
PARTAGER L'ESPACE :
votreparc.vanoise.com/6855-avifaune-et-domaines-skiables.html

CONTACTER L'OGM :
OGM.VDS@GMAIL.COM



RECOUR D'EXPERIENCE A VALCENIS

En 2020, suite à une concertation avec les différents acteurs concernés, deux zones de tranquillité ont été créées sur le domaine skiable. Ces zones ont été matérialisées par des piquets polycarbonates verts, support de 4 rangs de corde élastique sur lesquels ont été installés des fanions souples et des panneaux d'avertissement. Matérialisation idéale car bien respectée.

« Les zones identifiées ont été acceptées et intégrées par tous les acteurs. Les zones de tranquillité font dorénavant partie de la vie du domaine skiable, nous sensibilisons nos clients ainsi que notre personnel à leur présence afin qu'elles soient connues et respectées par le plus grand nombre ».

Parole d'acteurs, Yves Dimier, directeur du DS
et Jean-Christophe Gagnière, directeur du
service des pistes

Signalisation piste de ski

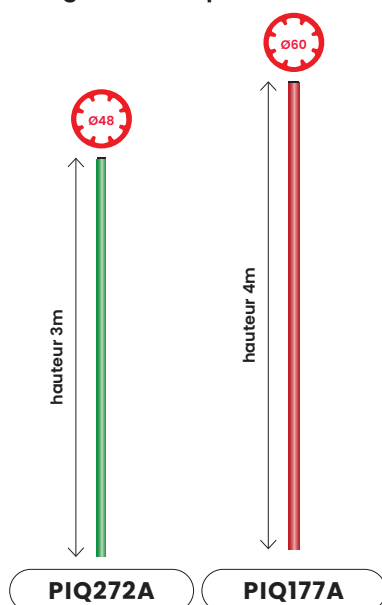
Cable élastique
(sur touret)

←→ 100mm - Ø8mm

ACC170

Collier
queue de cochon

Ø 60mm ACC141

Ø 48mm ACC174

Collier noir
avec boulonnerie

Ø 48mm PIQ151

Embase anti rotation
pour piquet poly

Ø 60mm PIQ189

Ø 48mm PIQ155

Comment matérialiser ?

D'après les dernières expériences menées, la zone de tranquillité la plus facile à mettre en œuvre et à entretenir en domaine skiable se réalise de la manière suivante :

- Installer des piquets polycarbonates sur embase ou sur supports naturels, sur lesquels sont fixés 3 à 4 rangs de cordes élastiques sur des queues de cochons. Cela permet d'avoir un système qui s'adapte aux différentes hauteurs de neige.

Piquets : Piquets verts et rouges recommandés

- Sur ces cordes, fixer des fanions souples au moyen de colliers de serrage,

Cordages : Cordage jaune et noir recommandé

- Certains piquets peuvent porter un panneau d'avertissement « Zone de tranquillité »,

- Proposer une solution de contournement du dispositif pour les usagers,

- Pérenniser la zone par des plantations denses sur le linéaire amont.



crédit photo : PNV

Fanions en grille teintée masse jaune
300x300mm avec deux oeillets

COR233EN

COR233IT

Panneau en polycarbonate
600x400mm sans perçage

ABS256

ABS254

Triangle Grand Tétrás (Pyrénées)
en polycarbonate avec perçage
500x500mm

ABS262



signalétique

Panneaux d'informations & panneaux spéciaux

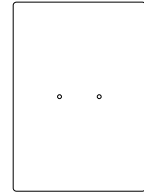

Panneaux disponibles en différentes matières

ABSXXX polycarbonate

DIBXXX dibond

ALUXXX aluminium

ADHXXX adhésif

350x500



Espace Luge

ABS237

ADH389



Poste de secours

ABS247

D'autres visuels / références
en 350x500 sont disponibles
sur demande.

Autres panneaux spéciaux

OPEN **FERME**

CLOSED **OUVERT**

Volet pivotant
ouvert/fermé

ALU296

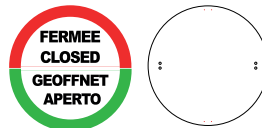

Balise pivotante
: ouvert/fermé

ALU282



Panneau danger au delà
de cette limite

PAPSRC204



Accès domaine
skiable interdit

ALU299

ADH299

DIB299



Panneau Risques en dehors des pistes balisées

ALU265

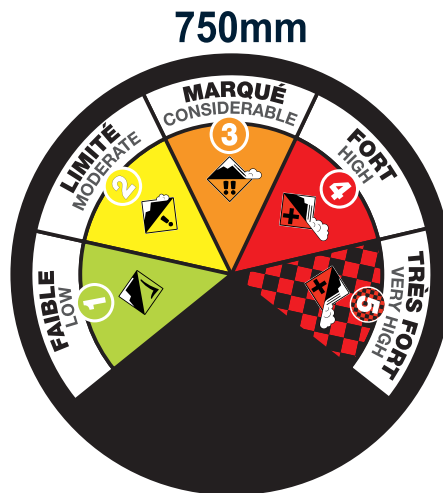

Panneau avalanche en aluminium composite sans LEDs. Panneau monté avec une roue incluant 5 indices représentés par un pictogramme et une couleur.

ALU501

Identique à ALU501 avec lumière LED autonome amovible rechargeable à commande manuelle remplaçant le signe "!" en partie supérieure du panneau.

ALU501LED

signalétique

sécurité

compétition

loisirs

aménagement

Drapeaux 1m x 1.5m



Drapeau risque d'avalanche 5/5

253136

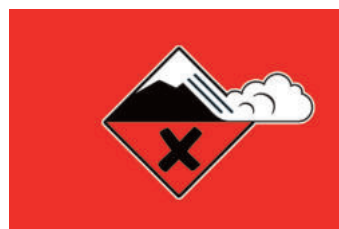

Drapeau risque d'avalanche 4/5

253138

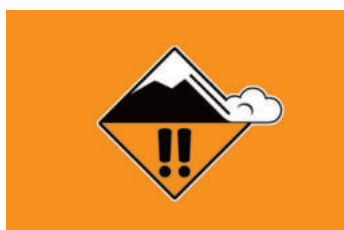

Drapeau risque d'avalanche 3/5

253139



Drapeau risque d'avalanche 2/5

253896

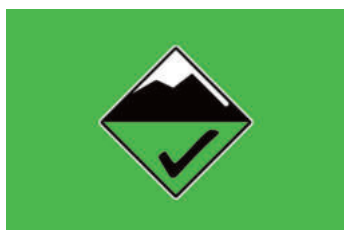

Drapeau risque d'avalanche 1/5

253140



Drapeau Poste de Secours

DIV111N



Signalisation

Raquette et luge



Conforme à la norme

Panneaux raquettes en polycarbonate non percés correspondants à la norme AFNOR.

signalétique



Signalisation raquettes



Raquette Serrez à gauche
14x14cm

250596



Raquette Serrez à droite
14x14cm

250597



Raquettes interdites
14x14cm

250599



Raquette Marchez en file gauche
14x14cm

250600



Raquette Marchez en file droite
14x14cm

250601

sécurité

Raquette chemin personnalisable
14x14cm

250595

Raquette chemin
14x18cm

250594

Raquette chemin
10x40cm

250598

LE CONSEIL DE L'EXPERT MBS
Fournissez nous les noms, les couleurs, le numéro et le sens de la flèche



compétition

Signalisation luge

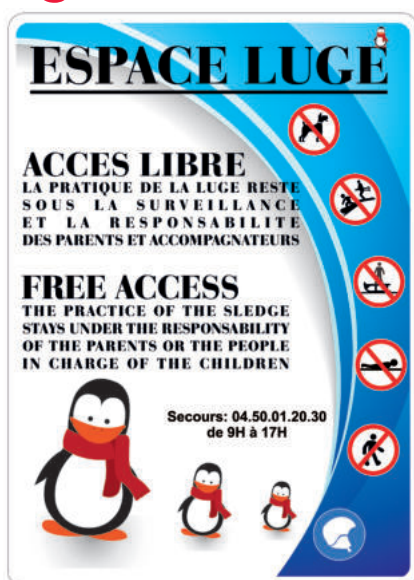

Panneau espace luge en polycarbonate
400 x 600 mm configurable

ABS301



Pour configurer vos panneaux sur mesure consulter la page 48-49



loisirs

aménagement

signalétique

Signalisation Snowpark

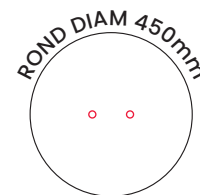

Panneaux disponibles en différentes matières

ABSXXX polycarbonate

ADHXXX adhésif

ALUXXX aluminium

Balises

niveau de difficulté Ø450



ABS589

ADH589



ABS590

ADH590



ABS591

ADH591



ABS592

ADH592



ABS593

ADH593



ABS594

ADH594

**BIENVENUE
au SNOWPARK**

La pratique du freestyle comporte des risques et nécessite une utilisation adaptée des modules et des parcours

gules de sécurité :

- vous engagez pas dans un parcours / module inconnu. Effectuez une reconnaissance préalable afin d'adapter votre utilisation.
- neez seulement les modules / parcours adaptés à votre niveau technique.
- luez votre prise d'élan.
- tertermz pas de figures risquées dépassant votre niveau technique.
- auffez vous avant de vous élaner.
- fixez que la zone de réception soit libre avant de vous engager.
- aguez vous êtes plusieurs à vouloir vous engager sur un module, annoncez l'élaport.
- stationnez pas sur la zone de survol, la zone de réception ou le long du us.
- cas de chute, évacuez rapidement.
- remontez jamais la piste, même si vous avez perdu du matériel.
- ndez à quelqu'un d'autre venant d'en haut de vous le rapporter.
- traversez jamais un parcours ou un module et soyez vigilant dans tous vos cements.
- port du casque et de protections est vivement conseillé.
- r faire des photos, restez en dehors des parcours.
- cas d'accident, barrez le parcours ou le module et prévenez vice de secours 04 79 00 00 00

Security rules :

- Do not engage in an unknown course / module. Always perform a preliminary reconnaissance to adapt its use.
- Use the modules and / or courses according to the module's difficulty level.
- Adjust your in-run.
- Do not attempt any risky figures exceeding your technical level.
- Always warm your entire body before the first jump.
- Check the landing area is clear before starting off.
- When several people are willing to try out a module, announce your running order.
- Do not stay in the landing area or along the trail.
- If you fall, quickly clear off the landing area.
- Never climb back the slope, even if you lost some equipment. Ask someone else from above to fetch it for you.
- Do never cross a course or a module.
- Wearing a helmet and protections is highly recommended.
- To take a picture, stay out of the trail.
- In the event of an accident, close off the module / course and warn the rescue services 04 79 00 00 00

Codes couleurs affectés au niveau de difficulté des parcours / modules

- XS** FACILE
- S** MOYEN
- M** DIFFICILE
- L** TRÈS DIFFICILE
- XL** EXTRÊMEMENT DIFFICILE
- XXL** EXTRÊMEMENT DIFFICILE (SUP)

Panneau de bienvenue
1500 x 1000mm

ALU285

ADH285



Explications et détails BAT
à retrouver en page 10

**LE CONSEIL
DE L'EXPERT MBS**

fournissez nous le
nom du Snowpark
et le n° des secours

PRODUIT PERSONNALISABLE



Banderoles Snowpark

Banderole grille ajourée PVC en impression numérique, L 1.00m - HT 0.60m
Recto : Difficulté de la piste / Verso : Sens interdit.

	RECTO	VERSO	RECTO	VERSO	
252208 252792					252211 252795
252209 252793					252212 252796
252210 252794					254328 254329

signalétique



Nouvelles banderoles Snowpark

Banderole grille ajourée orange teinté dans la masse PVC haute visibilité, L 2.00m - HT 0.50m



BAN174
BAN180



BAN175
BAN181



BAN176
BAN182



BAN177
BAN183



BAN178
BAN184



BAN179
BAN185

Réf : Non montée sur piquets fibre de verre

Réf : Montée sur 2 piquets fibre de verre 1.50m

sécurité

compétition

loisirs

aménagement

signalétique

Signalisation Remontées Mécaniques

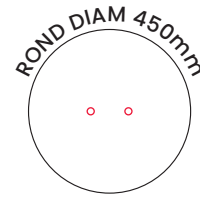

Panneaux disponibles en différentes matières

ABSXXX polycarbonate

ALUXXX aluminium

ADHXXX adhésif

Balises d'interdiction

Ø 450

 Sens interdit ABS108 ALU108 ADH108	 Stationnement interdit ABS109 ALU109 ADH109	 Fermé 4 langues ABS185 ALU267 ADH185	 Motoneige interdit ABS221 ADH221	 Ne pas transporter de matière inflammable ABS192 ALU274 ADH192	 Ne pas descendre du siège ABS153 ALU153 ADH153
 Interdit de slalomer ABS154 ALU154 ADH154	 Ne pas se balancer TS ABS155 ALU155 ADH155	 Ne pas lâcher la perche ABS156 ALU156 ADH156	 Ne pas mettre le sac à dos sur le dos ABS186 ALU268 ADH186	 Ne pas se balancer TC ABS187 ALU269 ADH187	 Ne pas se pencher ABS188 ALU270 ADH188
 Ne pas jeter ABS189 ALU271 ADH189	 Interdit de fumer ABS190 ALU272 ADH190	 Ne pas déposer les skis ici ABS191 ALU273 ADH191	 Ne pas s'asseoir, ne pas s'allonger ABS287 ALU287 ADH287		

 Ne pas relever le garde corps		 Ne pas s'allonger	 Ne pas s'asseoir	 Défense d'entrée		 Équipements spéciaux recommandés	
							 Stop

Signalisation remontées mécaniques



Adhésifs

Ø 100



Récapitulatif 6 logos pour télécabine 130x200mm

ADH01



Danger chute ouverture des portes 100x100mm

ADH204_100



Ne pas s'appuyer

ADH02



Ne pas rester debout

ADH03



Ne pas fumer

ADH04



Ne pas déposer de skis

ADH05



Ne pas transporter de matière inflammable

ADH06



Ne pas se balancer de matière télécabine

ADH07



Interdit de se pencher

ADH08



Ne rien jeter

ADH09



Ne pas se balancer sur le télésiège

ADH10

Balises d'obligation

Ø450



Relevez les spatules

ABS157

ALU157

ADH157



Abaissez le garde corps

ABS158

ALU158

ADH158



Relevez le garde corps

ABS159

ALU159

ADH159



Asseyez-vous ici

ABS160

ALU160

ADH160



Levez vous et partez

ABS161

ALU161

ADH161



Lâchez et partez à gauche

ABS162

ALU162

ADH162



Lâchez et partez à droite

ABS163

ALU163

ADH163



Lâchez et partez à droite ou gauche

ABS164

ALU164

ADH164



Tenez les bâtons dans la même main

ABS165

ALU165

ADH165



Dégagez la piste D/G

ABS166

ALU166

ADH166



Enfant de < 1,25m accompagné

ABS288

ALU288

ADH288



Arrivée à ...

ABS300

ALU300

ADH300



Balise Secours

ABS113

ALU113

ADH113



Fleche dans les deux sens

ABS169

ALU169

-

Panneaux

600x400



Présentez vous par 1

ABS147

ALU147

ADH147



Présentez vous par 2

ABS148

ALU148

ADH148



Présentez vous par 3

ABS149

ALU149

ADH149



Présentez vous par 4

ABS150

ALU150

ADH150



Présentez vous par 6

ABS152

ALU152

ADH152



Présentez vous par 8

ABS289

ALU281

ADH281



Arrivée à ...m du télésiège

ABS151

ALU151

ADH151



Tapis d'embarquement

ABS290

ALU276

ADH290



Se placer au centre du siège

ABS291

ALU277

ADH291



Bouton arrêt urgence

ABS292

ALU278

ADH292



Fin de zone d'embarquement

ABS331

ALU332

ADH331



Fin de zone de débarquement

ABS332

ALU333

ADH332

signalétique

sécurité

compétition

loisirs

aménagement

Triangles remontées mécaniques

500x500

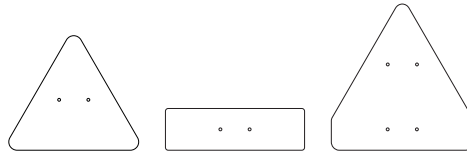

Différentes combinaisons possibles

Panneaux disponibles en différentes matières



Triangles + panneau incorporé
500x500mm



Triangles seuls
410x470mm

DANGER

Panneaux
150x500mm

- ABSXXX polycarbonate
- ABPXXX polycarbonate
- ALUXXX aluminium
- ADHXXX adhésif

B 3-5	B 3-4	B 3-2	B 3-1	B 3-3
TELESKI DIFFICILE <i>Télési difficile</i>	PENTE 50% <i>Pente sup 50%</i>	VIRAGE A DROITE <i>Virage à droite</i>	VIRAGE A GAUCHE <i>Virage à gauche</i>	CROISEMENT SKIEURS <i>Croisement skieurs</i>
▲ ABP174	▲ ABP176	▲ ABS170	▲ ABS171	▲ ABS172
▲ ALU174	▲ ALU173	▲ ALU170	▲ ALU171	▲ ALU172
— ABS175	— ABS202			
— ALU175	— ALU279			

				D 3-1
ATTENTION SKIEURS <i>Attention skieurs</i>	DANGER <i>Danger</i>	FAIBLE ENNEIGEMENT <i>Faible enneigement</i>	CROISEMENT <i>Croisement</i>	DANGER DE CHUTE <i>Danger de chute</i>
▲ ABP122	▲ ABP118	▲ ABP119	▲ ABP120	—
▲ ABS265	▲ ABS118	▲ ABS118	▲ ABS120	▲ ABS204
▲ ALU265	▲ ALU118	▲ ALU118	▲ ALU120	▲ ALU204
— ABS130	— ABS126	— ABS127	— ABS128	—
— ALU130	— ALU126	— ALU127	— ALU128	—

D'autres visuels sont disponibles sur demande



Danger Télési



Danger Ralentir



Croisement skieurs



Panneaux d'informations & panneaux spéciaux

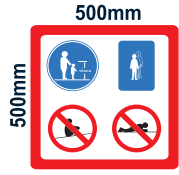

Panneau d'information pour tapis roulant

ABS294

-

ADH294

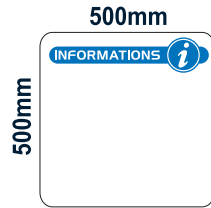

Panneau d'information Veleda 500x500

ABS334

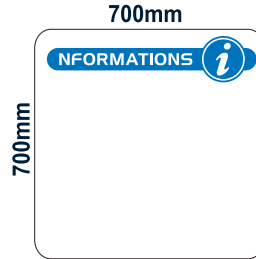

Panneau d'information Veleda 700x700

ABS335

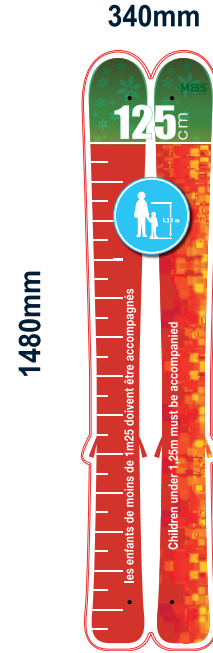

Interdit au moins 1,25m
Panneau en aluminium composite

SIG512



signalétique

sécurité

compétition

loisirs

aménagement



signalétique

Funrun et école de ski



Panneaux disponibles en différentes matières

ABSXXX polycarbonate

ALUXXX aluminium

Balises Ø450mm personnalisables

Pour montage sur tube

ABS183IN

Polycarbonate Ø 450 mm

ABS623IN

Polycarbonate Ø 650 mm

ALU245IN

Aluminium Ø 450 mm



Explications
et détails BAT
à retrouver
en page 10

Pour montage sur câble

ALU259

Dibond Ø 450 mm

ALU253

Dibond Ø 650 mm



LE CONSEIL
DE L'EXPERT MBS
pensez à nous
fournir vos éléments
graphiques



+ Retrouvez tous les produits école de ski et Funrun page 186



Signalisation

Domaines Skiables Suisse

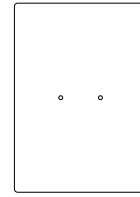

Panneaux disponibles en différentes matières

ABS^{XXX} polycarbonate

DIB^{XXX} dibond

Panneaux

400x600



DIB001

ABS512



DIB002

ABS513



DIB003

ABS514



DIB004

ABS515



DIB005

ABS516



DIB006

ABS517



DIB007

ABS518



DIB008

ABS519



DIB009

ABS520



DIB010

ABS521



DIB011

ABS522



DIB012

ABS523



DIB013

ABS524



DIB014

ABS525



DIB015

ABS526



DIB016

ABS527



DIB017

ABS528



DIB018

ABS529



DIB019

ABS530



DIB020

ABS531



DIB021

ABS532



DIB022

ABS533



DIB023

ABS534



DIB024

ABS535



DIB025

ABS536



DIB026

ABS537

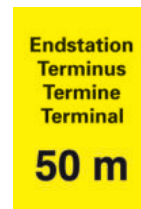

DIB027

ABS538

signalétique

Signalisation

Domaines Skiables Suisse

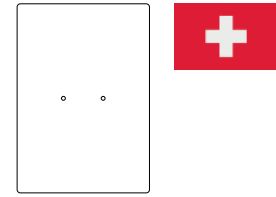

Panneaux disponibles en différentes matières

ABSXXX polycarbonate

DIBXXX dibond

Panneaux

400x600



DIB028
ABS539

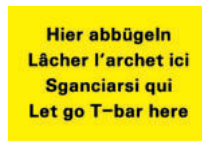

DIB029
ABS540



DIB030
ABS541



DIB031
ABS542



DIB056
ABS567



-
-

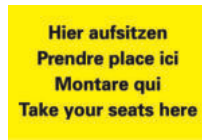

DIB033
ABS544



DIB034
ABS545



DIB035
ABS543



DIB057
ABS568



DIB051
ABS562



DIB052
ABS563

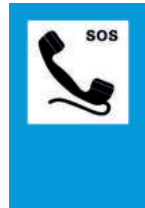

DIB053
ABS564



DIB054
ABS565



DIB055
ABS566





Panneaux

500x700



DIB047 ABS558 DIB048 ABS559 DIB049 ABS560 DIB050 ABS561 DIB058 ABS569 DIB059 ABS570 DIB060 ABS571

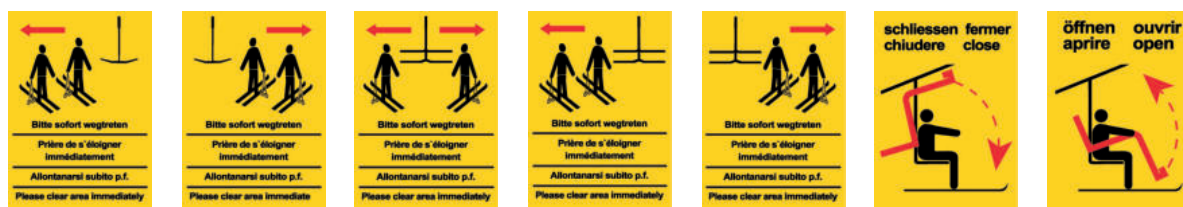

DIB061 ABS572 DIB062 ABS573 DIB063 ABS574 DIB064 ABS575 DIB065 ABS576 DIB066 ABS577 DIB067 ABS578



DIB068 ABS579 DIB069 ABS580 DIB070 ABS581 DIB071 ABS5822



DIB035 ABS546 DIB036 ABS547 DIB037 ABS548 DIB038 ABS549 DIB039 ABS550 DIB040 ABS551



DIB041 ABS552 DIB042 ABS553 DIB043 ABS554 DIB044 ABS555 DIB045 ABS556 DIB046 ABS557

signalétique

sécurité

compétition

loisirs

aménagement

signalétique

Panneaux sur mesure



Besoin d'un panneau ou d'une bâche sur mesure ? Nos ateliers et nos experts peuvent répondre à toutes vos demandes.



Panneau aluminium avec volet sur mesure



Charnières pour panneaux et découpage spécifique



Photo HD sur PVC expansé



Photo HD sur PC transparent



Balise de décoration en bois imprimé



Panneaux divers sur mesure



Montage 3D d'impression bois



Quelles sont les possibilités?

01. Choix matériau	Commentaires matériau	02. Dimensions	03. Choix de la forme	04. Possibilité Lamination
Aluminium composite (Aludibond® ou Alupanel®) (épaisseur 3mm)	Durabilité	1,5 x 3 m en 1 pan	De nombreuses formes sont possibles ! - triangle - rond - rectangle - Carré - Flèches - ...	Oui c'est possible sur ces matériaux
Polycarbonate blanc ou transparent (épaisseur 3mm)	Economique, rapide et incassable !	1.5 x 2m en 1 pan		Pourquoi faire? Protection du visuel : pluie, projections, UV... Durée de vie prolongée. Rendu plus qualitatif
Autocollant numérique	Autocollant standard	Laize largeur de 1.60m max		
Autocollant Hightack	Colle renforcée pour tenue sur acier galvanisé	Laize largeur de 1.37m max		
Autocollant masse	Idéal pour bâche redui'glisse	Laize largeur de 0.75m max		
Bois 3 plis Mélèze (épaisseurs 19 et 26mm)	Décoration Attention veinage du bois peu rester visible sous l'impression	Laize largeur de 0.75m max		NON
PVC expansé (Komacel® ou Forex®)	Décoration Attention matériau cassant	1.50 x 3.05m en 1 pan		NON
Akilux (polypropylène alvéolaire)	Idéal évènementiel	0.80 x 1.2m en 1 pan		NON
Aluminium (avec sticker)	Résistance	Sur demande	Sur demande	Oui sur sticker
Bâche PVC teintée dans la masse ou numérique	Idéal sans prise au vent pour remplacer la grille ajourée	Sur demande	Sur demande	NON

signalétique

sécurité

compétition

loisirs

aménagement



Explications et détails BAT à retrouver en page 10

LES + MBS :

- Notre imprimante dernière génération HP Latex R1000 et l'utilisation d'encre écologique à base d'eau
- Le perçage sur demande
- Assemblage de plusieurs pans possibles pour répondre à de plus grandes dimensions
- L'assemblage avec accessoires conseillés par nos experts (colliers, piquets, charnières, embases...)

Des besoins particuliers ? Nous vous accompagnons dans vos projets.

Découvrez notre atelier impression

Suivi de l'impression de nos goodies pour Mountain Planet 2024, les supports téléphone MBS.





signalétique



sécurité

compétition

loisirs

aménagement

01.



02.



03.

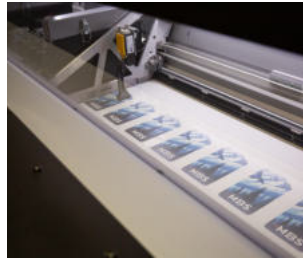

05.



04.



06.



07.



08.



01. insertion des plaques de polycarbonate dans l'imprimante 02. configuration de l'imprimante 03. impression des plaques 04. impression des plaques (suite) 05. programmation de la machine à découpe 06. découpage des plaques 07. assemblage 08. Utilisation d'encre à eau écologiques sur notre dernière imprimante HP Latex R1000

signalétique

Voiles personnalisables



Voile en maille traversante 115gr/m2, fourreau polyamide renforcé avec mât télescopique

Drapeaux



Giant
voile 5000 x 1000 mm



Medium
voile 3500 x 750 mm



Mini
voile 2220 x 600 mm

OPTIONS

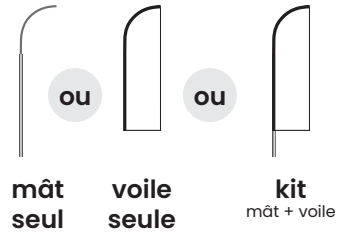

	Giant	Medium	Mini
Kit mât+ voile	DPPL00001K	DPPL00002K	DPPL00003K
mât	DPAM00017	DPAM00018	DPAM00019
voile	DPPL00001	DPPL00002	DPPL00003

Accessoires



Pied vis
Mini/ Médium

DPAM00001



Pied vis
Giant

DPAM00005



Pied
6 kg Mini

DPAM00002

12 kg Giant

DPAM00003

18 kg Giant

DPAM00014



Pied
Autocal

DPAM00015



Pied
Parasol

DPAM00020

Voiles personnalisables



Kakémonos

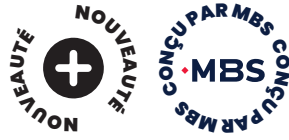

Mât rotatif 4m, et potence en Polycarbonate
avec toile PVC imprimée recto/verso

Dimensions : 2mx0,5m

Kit mât+ voile	DIV607_611K
mât	DIV611
voile	DIV607



signalétique



sécurité



Explications et détails BAT
à retrouver en page 10

Référence	Type de BAT	Validation client	Niveau de personnalisation	Prix
	BAT sans signature	Aucune	+	+
Z0103	Forfait BAT*	Jusqu'à 2 adaptations avant BAT	++	++
Z0104	Forfait création graphique*	Jusqu'à 2 adaptations avant BAT	+++	+++++
Z0175	Vectorisation de logo*	Aucune	aucun	+

*NB : le passage de la commande en production sera effectué après réception du BAT signé

compétition

loisirs

aménagement

Signalisation

Totems, Panneaux et Arches

Contactez-nous pour concevoir votre totem sur mesure.

Grand totem

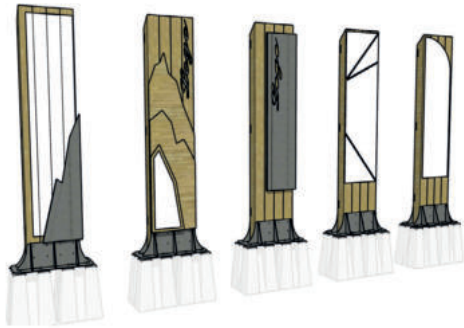

- Structure acier et bois
- Dimension : H 4m
- Forme et couleur personnalisable
- À fixer sur massif béton
- Impression dibond
- Traitement de surface bois brut, option huile ou peinture
- Traitement de surface acier Peinture RAL à définir, option rouille

Résistance au vent fort	✓
Bonne durée de vie	✓
Sécurité (amorti les chocs)	✗
Matériaux écoresponsables	✓
Mobilier standard	✗
Mobilier personnalisable	✓

Borne



- Structure acier et bois
- Dimension : H 1,50m ou H 2,70m
- Forme et couleur personnalisable
- Fixé sur massif béton
- Impression dibond
- Traitement de surface bois brut, option huile ou peinture
- Traitement de surface acier Peinture RAL à définir, option rouille

Résistance au vent fort	✓
Bonne durée de vie	✓
Sécurité (amorti les chocs)	✗
Matériaux écoresponsables	✓
Mobilier standard	✗
Mobilier personnalisable	✓

Panneau



- Structure acier et bois
- Dimension: H 3m / 3m
- Forme et couleur personnalisable
- Fixé sur massif béton
- Impression dibond
- Traitement de surface bois brut, option huile ou peinture
- Traitement de surface acier Peinture RAL à définir, option rouille.

Résistance au vent fort	✓
Bonne durée de vie	✓
Sécurité (amorti les chocs)	✗
Matériaux écoresponsables	✓
Mobilier standard	✗
Mobilier personnalisable	✓



Arche



- Structure acier et bois
- Dimension: H 3,5m / 4m
- Forme et couleur personnalisable
- Fixé sur massif béton
- Traitement de surface bois brut, option huile ou peinture
- Traitement de surface acier Peinture RAL à définir, option rouille.

Résistance au vent fort	✓
Bonne durée de vie	✓
Sécurité (amorti les chocs)	✗
Matériaux écoresponsables	✓
Mobilier standard	✗
Mobilier personnalisable	✓

Totem mousse

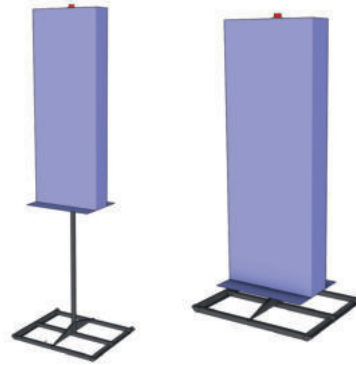

- Structure acier et PC pour plus de sécurité
- Mousse hydrophobe pour éviter la glace dans les structures
- Bâche imprimée recto verso
- Dimension : H 2,4m / 0,90m
- Forme et impression personnalisable
- Pied : luge acier à enfouir sous la neige

LE + : Ce totem en mousse permet de placer un petit totem dans un environnement exigü. Son châssis est stabilisé en étant enfoui sous la neige. Puis il peut être réglé en hauteur.

Transportable facilement	✗
Résistance au vent fort	✗
Bonne durée de vie	✗
Facilité de stockage	✗
Sécurité (amorti les chocs)	✓
Matériaux écoresponsables	✓
Mobilier standard	✗
Mobilier personnalisable	✓

Grand totem mousse

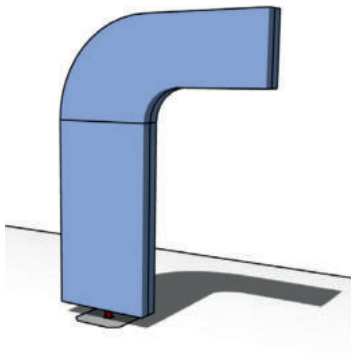

- Structure PC pour plus de sécurité
- Mousse hydrophobe pour éviter la glace dans les structures
- Bâche imprimée recto verso
- Dimension : H 3m / 2m
- Forme et impression personnalisable
- Pied au choix : embase avec platine

Transportable facilement	✓	Sécurité (amorti les chocs)	✓
Résistance au vent fort	✗	Matériaux écoresponsables	✗
Bonne durée de vie	✓	Mobilier standard	✗
Facilité de stockage	✗	Mobilier personnalisable	✓

Panneaux

Risque Avalanche

Lumiplan®

Panneau Risque Avalanche

Low Tech avec voyants dynamiques

LMP101

 Pilotage depuis un smartphone

Sans double saisie grâce à l'interopérabilité avec les différents systèmes du marché : LumiPlay, ATEN, DigiSnow.



► Répond à la norme AFNOR AC S52-092 (information obligatoire)

- ✓ Affichage des 5 niveaux de risque en français et en anglais
- ✓ Indication par LED du risque en temps réel
- ✓ Flash à LED : à partir du risque 3 ou 4
- ✓ Accès au BRA de Météo France via QR Code

► Caractéristiques techniques

- Visuel sur Dibond imprimé, traité anti-UV, résistant aux rayons et aux dégradations (tags)
- 1 voyant flash haute luminosité Ø extérieur de 80 mm 5 voyants Risque
- Avalanche haute luminosité Ø ambre 25 mm Boîtier d'alimentation et électronique de pilotage
- Caisson cadre métal : couleur jaune finition laquée satinée : L80xH120xP12cm
- Fixation murale ou sur poteau

► Prérequis techniques

- Alimentation électrique + réseau de communication

Panneau Risque Avalanche Full LED

LMP102

 Pilotage depuis un smartphone

Sans double saisie grâce à l'interopérabilité avec les différents systèmes du marché : LumiPlay, ATEN, DigiSnow.



► Contenus préconfigurés pilotables depuis un smartphone

- ✓ Risque Avalanche
- ✓ Sécuritisation (PIDA)
- ✓ Alerte Damage
- ✓ Alerte Treuil
- ✓ Domaine Fermé
- ✓ Numéro de Secours
- ✓ Heure + Date + Température

► Caractéristiques techniques

- Écran LED haute luminosité
- Boîtier d'alimentation et électronique de pilotage
- Caisson cadre métal : couleur jaune finition laquée satinée : L80xH120xP12cm
- Fixation murale ou sur poteau

► Prérequis techniques

- Alimentation électrique + réseau de communication

Écrans LED

Stade de slalom

Lumiplan®



► Les caractéristiques techniques

Fixation : murale ou monopied

LMP202 Taille : 2m x 1m / 2m²

LMP203 Taille : 2,5m x 1,5m / 3,75m²

LMP206 Taille : 3m x 2m / 6m²

Autres tailles sur demande

Adaptés à tous les contextes

11	DEFAY KAVAR	07.06	▷
12	DOLMONT ELOISE	07.14	▷
13	PAPILLÉ VINCENT	07.20	▷
14	BESE ALBERT	07.26	▷
15	BRIZLAN GASPARD	07.35	▷
16	SCHANVIN EDGARD	07.36	▷
17	BOUAN CLEMENT	07.01	▷
18	CANAVESE BIANCA	07.02	▷
19	BEARE PHILIPPA	08.53	▷
20	DEFAY RAPHAEL	1.10.35	▷

AGIL

Chronométrage

Pour diffuser les temps à l'arrivée et le classement des courses.



Entrée Live

Pour les événements, l'écran est utilisé comme une recopie d'écran.

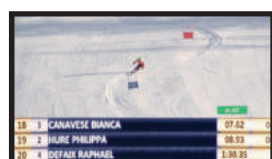

AGIL TRINUM

Chronométrage et Ralenti Vidéo

Pour apposer les chronos et résultats sur un ralenti vidéo des dernières portes du coureur.

Système automatisé avec 2 modes :

- Course
- Hors course (ski touristique)

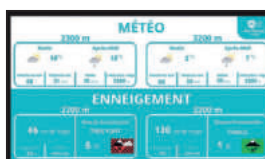

LumiPlay™

Information Domaine Skiable

Pour diffuser les informations en temps réel du domaine skiable (boucles de contenus pré-programmées : images, vidéos, météo, états d'ouverture...).

Panneaux pour écrans LEDS

Contactez-nous pour concevoir votre panneau sur mesure :

- Structure acier et bois
- Dimensions H 3m / 2 à 3m
- Forme et couleur personnalisable
- Fixé sur massif béton
- Impression dibond
- Traitement de surface bois brut, option huile ou peinture
- Traitement de surface acier Peinture RAL à définir, option rouille

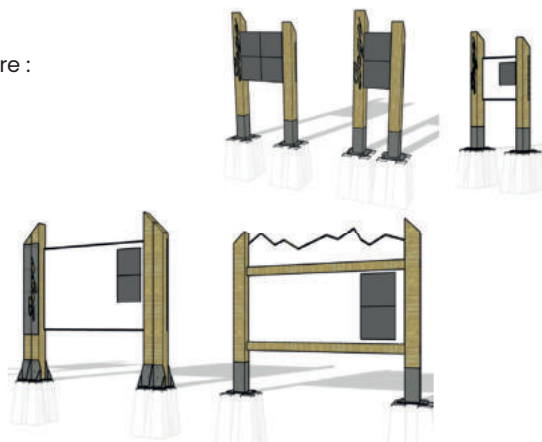

signalétique

sécurité

compétition

loisirs

aménagement

Sécurité

◆ MBS, DES SOLUTIONS À LA MESURE DE VOS ENVIES



2020

Traîneaux et barquettes	P. 60
Matériel d'immobilisation	P. 66
Matériel de secours	P. 68
Appareils de recherche en avalanche	P. 74
Équipement personnel du pisteur	P. 76
Équipement du secouriste	P. 78
Personnalisez vos matelas	P. 82
Matelas de protection standards	P. 86
Découvrez notre atelier matelas	P. 92
Jalons et piquets	P. 94
Les affaires de protections	P. 102
Protections filets et potences	P. 104
Modulo	P. 112
Filets	P. 114
Accessoires balisage	P. 120



sécurité

Traîneaux et barquettes



Le traîneau MBS

léger et maniable



- 1 Chassis : Alu AGS
- 2 Patins : PEHD
- 3 Freins : ARDOX
- 4 Bras : INOX
- 5 Dossier relevable
- 6 Fermeture à sangles

	Coloris de la bâche et de la capote sans impression	Dimensions	Poids	Ref.
Traîneau MBS		Lg x Largeur x Ht 2m15 x 0.70(avec bras) x 0.70m (capote dépliée)	41 kg	TRX126D
Traîneau MBS		Lg x Largeur x Ht 2m15 x 0.70(avec bras) x 0.70m (capote dépliée)	41 kg	TRX126D_RJ

Personnaliser vos Traîneaux MBS



TRX126DP



Explications
et détails BAT
à retrouver
en page 10

Personnalisation du jeu bâches et de la capote : ajoutez simplement votre logo ou imprimez complètement les bâches avec une illustration !





Accessoires et pièces détachées

PRODUIT PERSONNALISABLE



Matelas avec coussin incorporé

TRX109



Jeu de deux bâches



TRX113



TRX113RJ



Capote avec 2 fenêtres transparentes



TRX115



TRX115RJ



Kit rétrofit rouge et jaune comprenant 1x jeu de bâche et 1x capote

TRX1135K

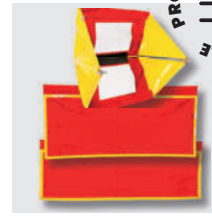

Kit rétrofit rouge et jaune comprenant 1x jeu de bâche et 1x capote personnalisable

TRX1135PK



Sangles de maintien blessés (par 4)

TRX117



Sangle longue (l'unité)

TRX1170



Sangle courte (l'unité)

TRX1171



Étrier de fixation sangles sur chassis

TRX172



Sangle de traction avec ouverture

TRX116



Bras unité (gauche ou droit indifférencié)

TRX139



Poignée noire souple pour bras

TRX136



Frein droit

TRX140D



Frein gauche

TRX199G



Défecteur frein

TRX133



Patin unité (gauche ou droit indifférencié)

TRX134

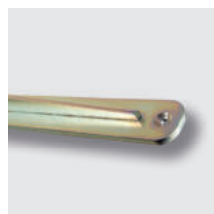

Dérive percée de patin

TRX158



Demi-rond pour patin

TRX163A



Ressort sur frein

TRX176



Poignée jaune chassis

TRX164

signalétique

sécurité

compétition

loisirs

aménagement

sécurité

Le traîneau GMS



- Amélioration du confort du blessé par une posture assise (60% des interventions) ou allongée selon le traumatisme

TRX222

- Chargement sur le télésiège même en V3, dans l'alignement du siège. A partir des télésièges 3 places (homologations remontées mécaniques)

- Confort du pisteur : grande maniabilité même sur piste raide.

- Visuel permanent sur le blessé, excellente glisse grâce à l'utilisation de skis.

- Rapidité d'intervention et de transport du blessé

- Possibilité de personnalisation pour animation sur domaine skiable, transport matériel, taxi ski



Luge motoneige avec amortisseurs

OPTIONS

Luge
seule

ou



kit
Luge + coque



Produit
sur commande
nous consulter



Luge sur skis

équipée de patin plastique pour glissement, tractable par un quad ou une motoneige.

TRX220

Coque polyester fibre de verre.

Matelas mousse avec enveloppe thermo soudée.
Bâche couvrante en 3 parties
Fermeture par sangles plus sangles pour maintien des skis.

6 Poignées de portage - Capote repliable
Fixation rapide par 3 sauterelles

TRX220 + TRX221

	Dimensions	Poids	Ref.
Luge sur skis	Lg x Profondeur x Ht 2m80 x 1.10m x 0.45m	55 kg	TRX220
Coque	Lg x Largeur 2m x 0.7 mm	15kg	TRX221

Traîneaux et barquettes



Luge scooter basculante pour transport de neige



Produit
sur commande
nous consulter

Luge scooter aluminium pour le transport de matériel avec timon, barre d'accroche et câble de sécurité.
Charge maxi : 500 kg.



	Dimensions	Poids	Ref.
Luge scooter basculante pour transport de neige	Lg x Profondeur x Ht 2m x 0.80m x 0.3 m	84 kg	TRX223K

Luge scooter pour transport de matériel



Produit
sur commande
nous consulter

Luge scooter aluminium pour le transport de matériel avec timon, barre d'accroche et câble de sécurité.
Charge maxi : 500 kg.



	Dimensions	Poids	Ref.
Luge scooter pour transport de matériel	Lg x Profondeur x Ht 2.25m x 0.80m	66 kg	TRX224K

signalétique

sécurité

compétition

loisirs

aménagement

sécurité

Traîneaux et barquettes



Alpine Rescue Equipment
TYROMONT

MBS, fournisseur officiel de ©TYROMONT, Alpine rescue equipment

Le traîneau canadien

©TYROMONT

Traîneau canadien aluminium
avec chaîne de freinage sans matelas

Dimensions	Poids	Réf.
2mx0.60m	19kg	TRX225



Matelas avec coussin incorporé

Dimensions	Poids	Réf.
2mx0.60m	4kg	TRX109



Barquette AKJA 2200

©TYROMONT

Barquette seule équipée avec 4 bras

Dimensions	Poids	Réf.
2.20m x 0.56m	24 kg	TRX148

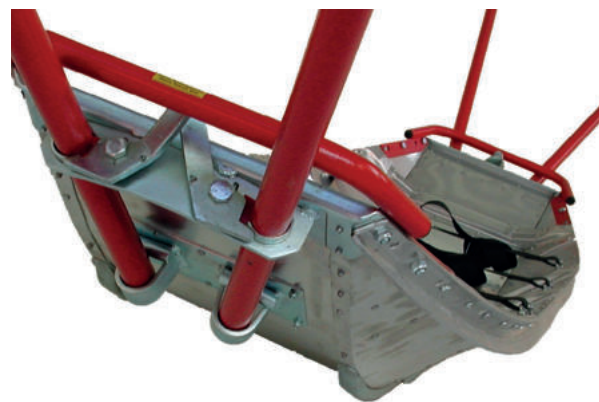

Matelas pour AKJA 2200

Matelas pour barquette	TRX156
Housse Thermo Rescue bag	TRX173

Accessoires

pour barquette AKJA 2200



Chaîne
de
freinage

TRX157

Bras
de rechange
(l'unité)

TRX198

Poignée de
guidage avant/
arrière

255726

Timon
de barquette
AKJA

TRX202



Luge scooter

©TYROMONT

Luge de secours
pour motoneige et quad

Dimensions plateau Dimensions totales	Poids	Réf.
1.90m x 0.8m 2.6m x 0.8m	23 kg	TRX178



signalétique

Accessoires pour luge scooter



Couverture
bactériostatique
190 x 110 cm

SEC239



Duvet
bactériostatique
250 x 150 cm

SEC139



Couverture
de survie
jetable

SEC198

TYROMONT
Consultez-nous pour
toute la gamme
Tyromont

sécurité



compétition



loisirs

aménagement

sécurité

Matériel d'immobilisation à dépression

Nos matériels d'immobilisation garantissent une bonne hygiène et un nettoyage aisé grâce à leurs aspects lisses. Leurs assemblages réalisés par triple soudure haute fréquence permettent une totale étanchéité et la résistance à l'arrachement. Les billes en polystyrène auto-extinguibles, enfermées dans les attelles et les matelas, sont expansées et calibrées pour une longue utilisation sans tassement.

Matelas

Aussi appelé matelas "coquille", le matelas permet l'immobilisation complète ou partielle du corps de la victime en cas de traumatisme.

Matelas intégral, 3 épaisseurs (2 couches PU + 1 couche Cordura),

- ① poignées de portage
- ② sangles à boucles rapides
- ③ robinet métallique 1/4 de tour
- ④ remplissage par micro-billes

SEC494

Matelas partiel enfant, 3 épaisseurs

(2 couches PU + 1 couche Cordura),
sangles à boucles rapides,
robinet métallique 1/4 de tour,
remplissage par micro-billes.



SEC493



Personnaliser vos Matelas d'immobilisation



Matelas intégral, 3 épaisseurs
(2 couches PU + 1 couche Cordura),
identique au SEC494
avec personnalisation possible

SEC494P

Consultez-nous !



Explications et
détails BAT
à retrouver en
page 10

Étiquette en bâche PVC 200 x 35mm
cousue sur sangle de maintien

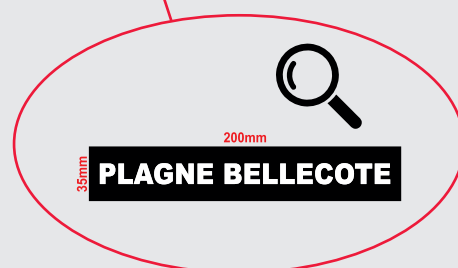
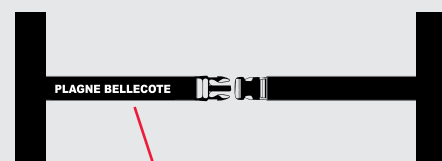



Accessoires



Sac de portage
bleu pour matelas
intégral.
Tissu enduit de PVC.

TETPDP006

Attelles à dépression



Pour avant bras
54 x 36cm
2 sangles velcro
Toile PES
enduite de PVC

SEC131



Pour bras
70 x 48cm
4 sangles velcro
Toile PES
enduite de PVC

SEC129



Pour jambe enfant
86 x 58 cm
5 sangles velcro
Toile PES
enduite de PVC

SEC305



Pour jambe adulte
107 x 87 cm
4 sangles à boucles,
2 couches PU + 1
couche Cordura

SEC493

Pompes à dépression double effet



Pompe aluminium
Spencer
QMX120

poids
1,3kg

dimension
48,5 x Ø 6 cm

SEC148A



Pompe seringue
aluminium Spencer
QMX130

poids
0,5kg

dimension
32 x Ø 5,5 cm

SEC450



Pompe aluminium
DMT

poids
1,4kg

dimension
48,5 x Ø 6 cm

SEC150



Pompe PVC
DMT6 sans étrier

poids
1,17kg

dimension
47 x Ø 11 cm
(hors tuyau et poignée)

SEC145

sécurité

Matériel de secours

Ambu

Laerdal
helping save lives

Gilets de secours

SEC168

Epaule / coude au corps SOBER

SEC563

Pour poignet



Attelles «SMURFORM»

SEC140

Pour avant-bras

SEC136

Pour coude/bras

D'autres articles de la gamme SMURFORM sont disponibles sur demande : attelles jambes adultes et enfants, sac ou kits.

Dispositif de dégagement

SEC307

ATTELLE
Cervico-Thoracique



Plan dur



PLAN DUR NAJO LITE
JAUNE .
Dimensions :
183 x 41x 4,5 cm

SEC345

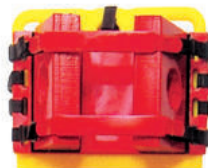

IMMOBILISATEUR
DE TÊTE
"universel"

SEC451



IMMOBILISATEUR
DE TÊTE SPEEDBLOCK
Pour plan dur
NAJO LITE

SEC350



SANGLE ARAIGNÉE
avec velcro
(prévoir 1 sangle par
plan dur)

SEC380



Civière



Brancard
cuillère
Ferno Scoop S265,
conforme EN1865

251106



Brancard
cuillère scoop
radiotransparent
avec 3 sangles

SEC222

Collier cervical «PATRIOT»

En PE haute densité
recouvert de mousse à cellule fermée



Collier adulte
à l'unité
réglable sur 4 tailles

SEC506



Collier enfant
à l'unité
réglable sur 3 tailles

SEC507

Collier cervical «SOBER»

En PE haute densité
recouvert de mousse à cellule fermée



Sac de transport
pour Colliers Cervicaux Sober

SEC308

Taille	Coul.	Réf.
Adultes - 1	●	SEC141
Adultes - 2	●	SEC194
Adultes - 3	●	SEC195
Enfant - 1	●	SEC142
Enfant - 2	●	SEC196
Enfant - 3	●	SEC197

Collier cervical «NECKLITE»

252154

Collier cervical modulable, léger et rapide à mettre en place.

Il s'adapte à la morphologie de la victime grâce aux languettes soutenant le menton. Faible encombrement : il peut se ranger facilement dans un sac médical d'intervention.



signalétique

sécurité

compétition

loisirs

aménagement

sécurité

Matériel de secours

Ambu

Laerdal
helping save lives

Diagnostic



Tensiomètre
de poignet
électronique
UB 511

SEC309



Oxymètre
de POULS
compact
Oxywatch

SEC709

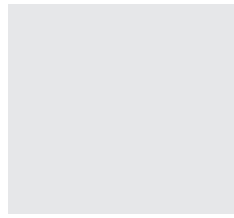

HOUSSE
pour
Oxywatch

SEC7091

**ARTICLE
EN DESTOCKAGE !**



Tensiomètre
électronique
automatique
poignet UB 525 IHB

SEC223



Oxymètre
de pouls compact
Oxy3,
capteur doigt

SEC224



Coque
de protection
pour Oxymètre
Oxy 3

SEC225

Masques transparents pour ambulance



Taille	Réf.
5 Adultes	SEC245
3-4 Ado	SEC161
2 Enfant	SEC244
1 Bébé	SEC243

Matériel de secours



MASQUE DE POCHE
pour réanimation
avec étui rigide

SEC165



TUBULURE À OXYGÈNE
Lg 2.10m avec olive
de raccordement
à chaque extrémité

SEC315



CANULES
à usage unique
plastique
lot de 8 tailles

SEC262



Filtere
Antibactérien

255157



MASQUES D'INHALATION

Moyenne concentration	Réf.
Taille Adulte	SEC311
Taille Enfant	SEC312

permet d'enrichir l'air inhalé en oxygène
autour de 50 %.

Haute concentration	Réf.
Taille Adulte	SEC313
Taille Enfant	SEC314

permet d'inhaler des concentrations
d'oxygène proches de 100%.



GARROT ADULTE
Garrot tourniquet
tactique
SOF TACTICAL

254002

Insufflateurs à usage unique



Insufflateur	Taille	Réf.
Adulte + réservoir O2 + masque	5	SEC256
Enfant + réservoir O2 + masque	3	SEC257
Nourisson + réservoir O2 + masque	1	SEC258

signalétique

sécurité

compétition

loisirs

aménagement

sécurité

Matériel de secours

Ambu

Laerdal
helping save lives

Aspirateurs de mucosités et accessoires



**ENSEMBLE
ASPIRATEUR
RÉCIPENT ET SONDE**
Aspirateur
de mucosités
"Vac Breezer"
livré avec récipient
à usage unique et
sonde

SEC316



Récipient
à usage unique
+ Bouchon
pour aspirateur
Vac Breezer

SEC317



Sonde
pour aspirateur
Vac Breezer

SEC318



Sondes
d'aspiration Dumont
avec raccord
biconique
boîte de 25

SEC408

Défibrillateur Powerheart G5 CARDIAC SCIENCE

SEC822

Défibrillateur semi-automatique
Powerheart G5 standard.
1^{er} défibrillateur automatisé externe
combinant une énergie
variable croissante pour un traitement
adapté à chaque patient, une fréquence
de chocs élevée et des informations en
temps réel sur la qualité de la RCP.

Pour vous aider à intervenir aussi
rapidement et efficacement que
possible.



Accessoires



Sacoche de transport
semi-rigide
avec 1 sangle
bandoulière
et poches.

SEC829



Batterie
Intellisense,
durée de vie 5 ans

SEC831

Électrodes

SEC827

Électrodes adultes - la paire

SEC828

Électrodes pédiatriques - la paire

Électrodes non polarisées permettant de
placer indifféremment les électrodes sur
l'omoplate ou sur le flanc.

Synchronisation automatique entre les
électrodes et le défibrillateur



D'autres articles de la gamme Powerheart
G5 sont disponibles sur demande



Therm'up



SEC125

PLASTRON CHAUFFANT avec batteries intégrées

Système de chauffe puissant et régulé à 39°C, 35°C ou 30°C au choix depuis son écran de contrôle

- Utilisable dans toutes les situations
- Léger (env. 1kg) et facilement transportable
- Facile et rapide à mettre en place
- Autonomie 4h, rechargeable et réutilisable après simple désinfection
- Textile robuste et étanche



signalétique

sécurité



Sacs Oxygénothérapie

SAC389

SAC OXYGÉNOTHÉRAPIE DMT

Cordura Rouge
bouteille de 5 l.



compétition

251978

SAC À DOS D'INTERVENTION

35 litres - Compact et léger.
5 Pochettes amovibles
1 Ampoulier amovible
1 Poche Isotherme



loisirs

aménagement

sécurité

Appareils de recherche en avalanche



DVA Mammut



BARRYVOX S2

SEC338



BARRYVOX

SEC495



Nous nous chargeons aussi de la révision et réparation de vos appareils Barryvox





Sondes individuelles



**SONDE Aluminium
ORTOVOX "240 PFA"**
à cordelette avec système PFA
d'assemblage rapide - Ø11mm
/ Lg 2.40m / Poids 240g

SEC320



**SONDE repliable Inox
ORTOVOX "PRO STEEL
320 PFA"**
à câblette avec système PFA
d'assemblage rapide
Ø 12mm / Lg 3.20m / Poids
560g

SEC202



**SONDE Aluminium
ORTOVOX "240 HD
PFA"**
à câblette avec système PFA
d'assemblage rapide
Ø13mm / Lg 2.40m

SEC373



SONDE en carbone
Ht 4 m, légère et rigide, non
repliable, avec embout alu
Ø14mm, 1 seul brin

SEC178



**SONDE aluminium
MSR STRIKER**
320cm

257600



Pelles



**PELLE SHOVEL PRO
RESCUE**

SEC874



**PELLE SHOVEL PRO
GUIDE**

SEC875

signalétique

sécurité

compétition

loisirs

aménagement

sécurité

Équipement personnel du pisteur

PETZL

CAMP

T.S.E.
RESCUE
1982

PLASTIMO



SAC ORTOVOX
«Haute Route»
32 litres
Orange

SAC415

Coloris selon
disponibilité

SAC ORTOVOX
«Cross Rider» - Noir
20 Litres

SAC405



CASQUE «Sirocco»
PETZL - Noir
Taille 1 - Réf. A073BA00

253994

Taille 2 - Réf. A073BA01

253995



**ÉTUI SUPPORT
RADIO**

SAC410



FIRST AID ROLL DOC
MODELE ORTOVOX
avec contenu
15 x 10 x 6 cm

SAC566



**CRAMPONS
COMPACTS**
PETZL
Tout Aluminium.
Fournis avec housse.

253996



PIOLET RIDE
PETZL
240 Gr

253998



KIT SECOURS

«CREVASSE»

PETZL - Noir
Poids 1 Kg
1 Tiisloc - 1 microtraxion
3 Connecteurs
30 m de corde
1 anneau de sangle

253999

Signalisation secours 1m x 0.30m



BANDEROLE SPÉCIALE SECOURS
Montée sur piquets fibre
1m x 0,30m

BAN148



Accessoires de recherche en avalanche



SAC AVALANCHE TSL

SAC139



JAL156 ● FANION RECTANGULAIRE
20x30cm BLEU

JAL157 ● FANION RECTANGULAIRE
20x30cm JA/NR DAMIER

JAL154 ● FANION RECTANGULAIRE
20x30cm ORANGE

JAL155 ● FANION RECTANGULAIRE
20x30cm VIOLET

JAL197 ● FANION TRIANGULAIRE
20x30cm ROUGE

JAL159 ● FANION TRIANGULAIRE
VERT

signalétique



FUMIGÈNE flottant
(fumée)

durée 3 mn - coloris orange

DIV129

FUMIGÈNE à main
(flamme)

durée 1mn - coloris rouge

DIV130



**HARNAIS
HÉLITREUILLABLE**

*pour chien
Camp modèle Kronos 2171*

SEC501



PORTE VOIX

DIV186

sécurité

compétition

Secours retenue collinaire



**COFFRET
DE SAUVETAGE**

*pour lac de retenue collinaire
entre autres, comprenant
1 coffret, 1 bouée couronne Ø 70,
1 ligne de jet de 30m.*

SEC266



**BOUÉE CORONNE
SOLAS**

*Ø75, 2.7kg et 1 ligne de jet de
30m.*

SEC504

loisirs

aménagement

sécurité

Équipement du secouriste

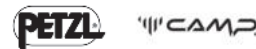

Nous consulter pour toutes les autres références.



Poulie de sauvetage

PETZL
Rollcab

SEC271



Mousqueton «OK»

PETZL
TRIACT-LOCK

SEC272



Mousqueton «AM'D»

PETZL
TRIACT-LOCK

SEC572



Mousqueton Alu «WILLIAM»

PETZL
grande ouverture
TRIACT-LOCK

SEC428



Mousqueton Alu «OK»

PETZL
SCREW-LOCK

SEC436



Mousqueton «VERTIGO»

PETZL
Twist-lock pour longe
de progression

SEC702



Multiplicateur d'amarrage «PAW L»

PETZL

SEC463



Multiplicateur d'amarrage «PAW S»

PETZL

252927



Sangle d'amarrage

PETZL
«Connexion vario»

SEC273



Triangle d'évacuation

PETZL
Pitagor

SEC417



Triangle d'évacuation

PETZL
Angel
(réglable sur 4
tailles)

SEC502



CORDE semi-statique

PETZL
"Axis" Ø11mm
au mètre
LG 50m

SEC812

LG 100m

SEC118

LG 200m

SEC119



CORDE PARALLELE D10,5

PETZL
100m BLANCHE
LG 50m

SEC280

LG 100m

251239



Assureur descendeur «IDS» Jaune

PETZL

SEC103



«CROLL» Bloqueur ventral

PETZL
Ø8 à 13mm

SEC557

Accessoire
harnais



«OMNI» Mousqueton demi-rond

PETZL
TRIACT-LOCK

SEC429

Équipement du secouriste

**DESCENDEUR**
«RIG» PETZL

SEC426

**TURBOCHEST**
Bloqueur
ventral
CAMP

250555

**Ascension**
Poignée
PETZL
surmoulée
ergonomique et large
main droite

SEC558

main gauche

SEC559

**Antichute**
mobile sur
corde
«ASAP» PETZL

SEC296

Harnais

**Newton**
EASY FIT
PETZL
Harnais d'antichute
Version internationale
Taille 0

251608

Taille 1

251609

Taille 2

251610

**Newton**
PETZL
Harnais d'antichute
Version européenne
Taille 1

252162

Taille 2

252163

**VOLT**
PETZL
Antichute & maintien
au travail
Taille 0

252164

Taille 1

252165

Taille 2

252166

**AVAO**
BOD FAST
PETZL
ANTICHUTE maintien
au travail
Taille 0

SEC3660

Taille 1

SEC366

Taille 2

SEC3662

**GOLDEN**
Top Plus Alu
avec boucles
automatiques
CAMPI
Taille 1

SEC555

Taille 2

SEC5552

Casques

Casque VERTEX



BLANC

SEC683

BLANC ventilé

SEC288



JAUNE FLUO

252739

Ventilé JAUNE FLUO

252193

Ventilé JAUNE

SEC270



ORANGE

SEC677

Casque SKYLOR PLUS



(NOIR, BLANC), ROUGE

SEC497



JAUNE

252738

Lampes frontales

**PIXA 1**
Lg max de portée
25m

SEC465

**PIXA 2**
Lg max de portée
30m

SEC447

**PIXA 3**
Lg max de portée
55m

SEC496

**PIXA 3R**
Lg max de portée
75m

SEC521

signalétique

sécurité

compétition

loisirs

aménagement

sécurité

Équipement du secouriste

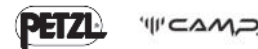

Longes



Longe fixe

avec terminaisons cousues

Taille	Poids	Réf.
60cm	108g	SEC107
100cm	130g	SEC108
150cm	185g	SEC109
200cm	225g	SEC110



Longes réglables - grillon

L52 pour le maintien au travail

Taille	Poids	Réf.
200cm	480g	SEC111
300cm	560g	SEC112
500cm	720g	SEC113

Cordes de rechange pour longes grillon

Taille	Réf.
200cm	SEC420
300cm	SEC421
500cm	SEC422

Cordes de rechange grillon

200cm avec connecteur MGO	SEC865
300cm avec connecteur MGO	SEC423

Longes anti-chutes

Version européenne



Absorbica « Y »

avec absorbeur d'énergie - Version Européenne
80 cm - Corde
(1,05 m finie avec MGO)

SEC424

Version internationale



Absorbica « Y »

Longe double avec absorbeur d'énergie intégré et
connecteurs MGO, 80 cm

251658

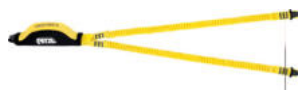

Absorbica « Y »

150 cm - Sangle classique (1,75 m finie avec MGO)
Longe double avec absorbeur
d'énergie intégré et connecteurs MGO

SEC425

Équipement du secouriste



**Émerillon
compact et
ouvrable**

252226



**Connecteur
«MGO OPEN»**
PETZL Ø 60mm
Idéal pour les longes
anti-chute absorbica

251462



**Connecteur
«EASHOOK
OPEN»**
PETZL

254047



**Absorbeur
«ABSORBICA»**
PETZL

SEC294



**Absorbeur
d'énergie
«SHOCK
ABSORBER»**
CAMP

SEC295



**Crampons
«ICE MASTER»**
CAMP - 4 tailles

SEC500



**Crampons
«IRVIS»**
PETZL
10 pointes

SEC394



**Piolet
«GLACIER
LITERIDE»**
PETZL - Lg 50cm

252102



**Poulie
«PRO
TRAXION»**
PETZL

SEC514

Anneaux de sangle - PETZL



60 cm

SEC516



80 cm

SEC517



120 cm

SEC518



150 cm

SEC519

Sacs



BUCKET
jaune PETZL

SAC388



TRANSPORT
jaune PETZL

SEC281



MARINER
rouge
30 litres

SAC396

DESTOCKAGE
%
DESTOCKAGE

signalétique

sécurité

compétition

loisirs

aménagement

Personnalisez vos matelas

Construisons ensemble vos matelas de sécurité sur mesure.
Nous sommes également en capacité de réhausser tout type de mousse.
Consultez-nous pour en savoir plus.

**01.**

Choisissez votre couleur de bâche

02.

Choisissez votre impression

03.

Choisissez votre mousse

04.

Choisissez votre forme

05.

Choisissez vos options

◆ MBS, DES SOLUTIONS À LA MESURE DE VOS ENVIES



Personnalisez vos matelas

01. Choix de la couleur de bâche

Nous pouvons aussi proposer une large gamme de couleurs de bâches sur demande. Il est possible de mettre une couleur différente sur le recto et le verso.

Bâches teintées dans la masse



BÂCHE PVC LISSE 650g/m²

Selon stock disponibles

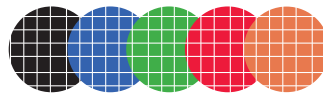

BÂCHE RÉDUI'GLISSE 700g/m²

Bleu et noir selon stock disponibles
Vert rouge et orange en stock



BÂCHE SUR MESURE

Sur demande (soumis à une quantité minimum)
Grammage, couleur et texture lisse ou rédui'gliss
Personnalisable

Bâche numérique

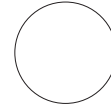

BÂCHE NUMÉRIQUE 510g/m²

En stock

02. Choix de l'impression

Sur les bâches teintées dans la masse, nous pouvons sticer les impressions sur les bâches lisses ou les thermosouder sur les bâches rédui'glisse. La bâche numérique est entièrement imprimée selon votre fichier graphique.

Résistance de la couleur	✓	✗
Sensibilité abrasion	✓	✓
Sensibilité UV	✗	✓ ✗



Matelas non personnalisé

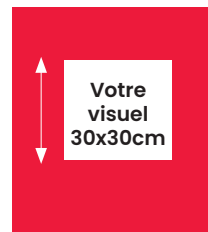

Matelas personnalisé standard

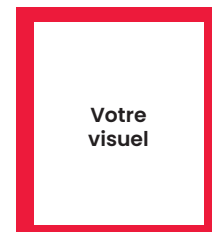

Matelas personnalisé total



Explications et détails BAT à retrouver en page 10

Référence	Type de BAT	Validation client	Niveau de personnalisation	Prix
	BAT sans signature	Aucune	+	+
Z0103	Forfait BAT*	Jusqu'à 2 adaptations avant BAT	++	++
Z0104	Forfait création graphique*	Jusqu'à 2 adaptations avant BAT	+++	+++++
Z0175	Vectorisation de logo*	Aucune	aucun	+

*NB : le passage de la commande en production sera effectué après réception du BAT signé

signalétique

sécurité

compétition

loisirs

aménagement

03. Choix de la mousse

Nous travaillons deux types de mousses qui sont conformes à la Norme française Pistes de ski.

La mousse PU

Mousse la plus répandue pour la confection de matelas (bon marché).

La mousse PE

Mousse ayant l'avantage d'être étanche, ce qui évite la formation de glace à l'intérieur du matelas lors des coupures faites par des skis.



*Autres épaisseurs disponibles

Avantages mousse PU

densité 22kg/m³

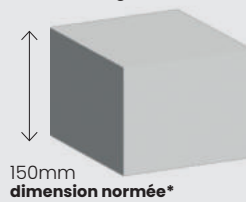

150mm dimension normée*

Avantages mousse PE

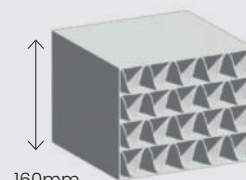

160mm dimension normée*



Solution économique



Différents pré-formages disponibles

NF S52-105

PUCES RFID et NFC et fichier xml pour suivi



Hydrophobe



Plus légère



100% recyclable

NF S52-105

PUCES RFID et NFC et fichier xml pour suivi

04. Choix de la forme

Nous pouvons réaliser des mousses sur-mesure (dans des quantités minimums) ou adapter nos mousses standards en ajustant la largeur et la hauteur.



Rectangulaire



Demi-rond



Cylindrique



Cylindrique biseauté



U biseauté

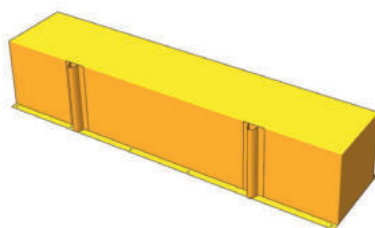

Brique



Trapèze



U



V

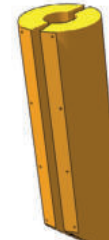

Deux demi-ronds biseautés





05. Choix des options

Plusieurs options sont disponibles sur consultation. Nos experts vous accompagneront dans le choix des options en fonction de votre besoin.

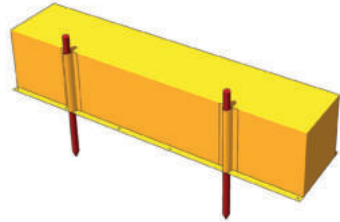

Ganses avec piquets

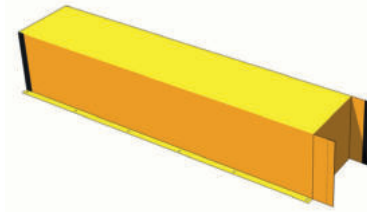

Rabats avec ou sans velcro

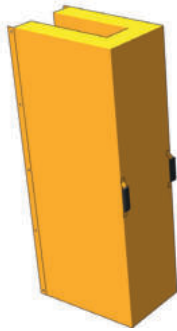

Poignées de relevage

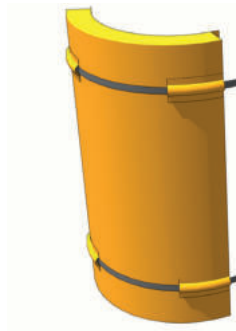

Sangles

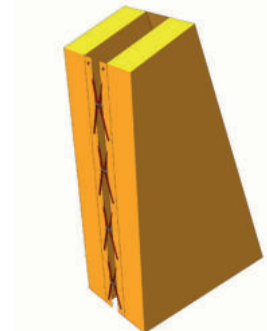

Oeillets et élastiques



signalétique

sécurité

compétition

loisirs

aménagement



sécurité

Matelas de protection standards

MADE IN FRANCE
Certifié par
un audit indépendant



A oeillets, fermés par soudure haute fréquence, parfaitement étanches et livrés avec accessoires de fixation montés et marquage à la norme.

Rectangulaire

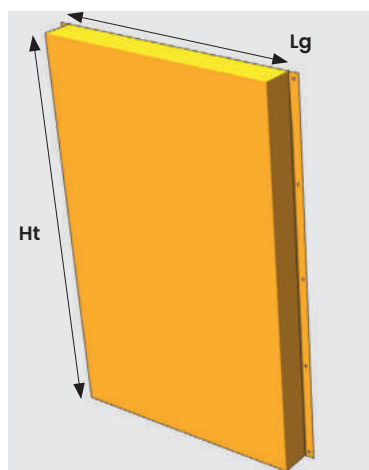

M*

POUR UNE IMPRESSION
PERSONNALISÉE 300X300MM

Ajoutez un «M» après la référence de base



ex : Référence MAT830M

LE CONSEIL
DE L'EXPERT MBS

Fournissez-nous
votre logo vectorisé
et sa position
avant le passage
en commande !

Dimensions (mm)

Matelas préformé rectangulaire - PU

ht x Lg	Ép.	Mat.	Rédui'glisse 	Rédui'glisse 	M*
2000 x 250	150	PU	MAT830	MAT930	REFM
2000 x 500	150	PU	MAT831	MAT931	REFM
2000 x 750	150	PU	MAT832	MAT932	REFM
2000 x 1000	150	PU	MAT833	MAT933	REFM
2000 x 1200	150	PU	MAT834	MAT934	REFM
2000 x 1500	150	PU	MAT835	MAT935	REFM
2000 x 2000	150	PU	MAT836	MAT936	REFM

Matelas préformé rectangulaire - PE

2000 x 250	160	PE	MAT602	MAT603	REFM
2000 x 500	160	PE	MAT606	MAT607	REFM
2000 x 750	160	PE	MAT610	MAT611	REFM
2000 x 1000	160	PE	MAT614	MAT615	REFM
2000 x 1200	160	PE	MAT618	MAT619	REFM
2000 x 1500	160	PE	MAT622	MAT623	REFM
2000 x 2000	160	PE	MAT626	MAT627	REFM



Préformé cylindrique

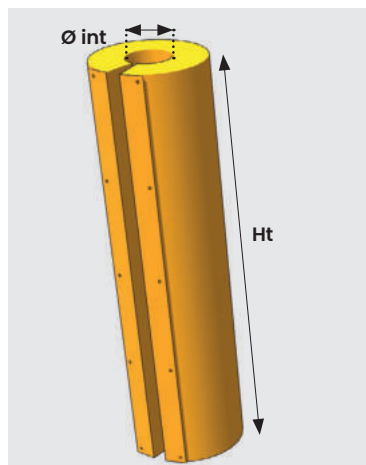

Dimensions (mm)		Matelas préformé cylindrique			
ht x Ø int	Ép.	Mat.	Rédui'gliste	Rédui'gliste	M*
2000 x 60	150	PU	MAT850	MAT950	REFM
2000 x 100	150	PU	MAT837	MAT937	REFM
2000 x 150	150	PU	MAT851	MAT951	REFM
2000 x 200	150	PU	MAT838	MAT938	REFM

Préformé deux demi-ronds

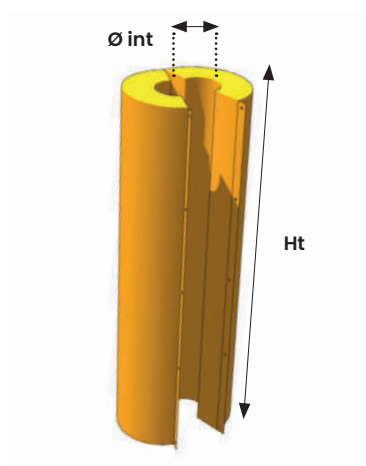

Dimensions (mm)		Matelas préformé deux demi-ronds			
ht x Ø int	Ép.	Mat.	Rédui'gliste	Rédui'gliste	M*
2000 x 60	150	PU	MAT894	MAT994	REFM
2000 x 100	150	PU	MAT895	MAT995	REFM
2000 x 150	150	PU	MAT879	MAT979	REFM
2000 x 200	150	PU	MAT898	MAT998	REFM

Préformé demi-rond

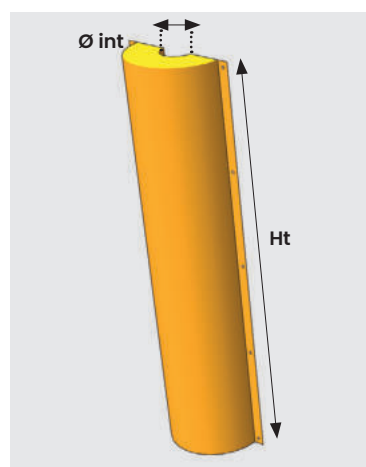

Dimensions (mm)		Matelas préformé demi-rond			
ht x Ø int	Ép.	Mat.	Rédui'gliste	Rédui'gliste	M*
2000 x 100	150	PU	MAT860	MAT959	REFM
2000 x 100	150	PU	MAT861	MAT960	REFM
2000 x 150	150	PU	MAT862	MAT961	REFM

sécurité

Matelas

de protection standards pour enneigeurs et pylônes

MADE IN FRANCE
Certifié par
un audit indépendant



◆ Matelas adaptés pour partie inférieure d'enneigeurs

"V"

Adapté pour partie inférieure d'enneigeurs

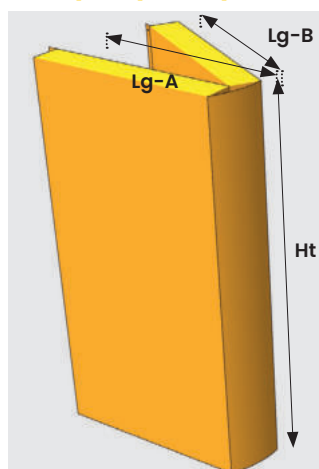

Dimensions (mm)				Matelas pour enneigeurs - "V"			
Ht	Lg - A intérieur	Lg - B intérieur	Ép.		Rédui'glisse	Rédui'glisse	
2000	1000	1000	150	PU			MAT845 MAT945 REF M

"U"

Adapté pour partie inférieure d'enneigeurs

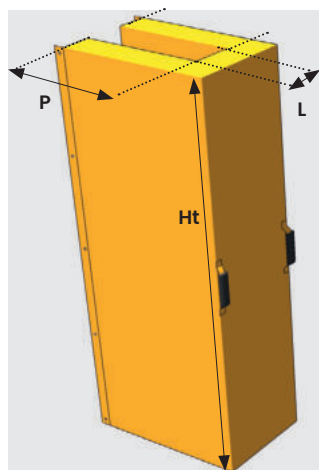

Dimensions (mm)				Matelas pour enneigeurs - "U"			
Ht	P intérieur	L intérieur	Ép.	b	Rédui'glisse	Rédui'glisse	
2000	600	200	150	PU			MAT859 MAT962 REF M
2000	800	200	150	PU			MAT840 MAT940 REF M
2000	1200	200	150	PU			MAT897 MAT997 REF M

OPTION

Poignées de relevage pour matelas forme U, référence à rajouter :
MAT963

Matelas de protection standards pour enneigeurs et pylônes



◆ Matelas pour partie supérieure

Note : Différentes possibilités de parties hautes suivant les modèles d'enneigeurs
Les dimensions indiquées sont les dimensions intérieures

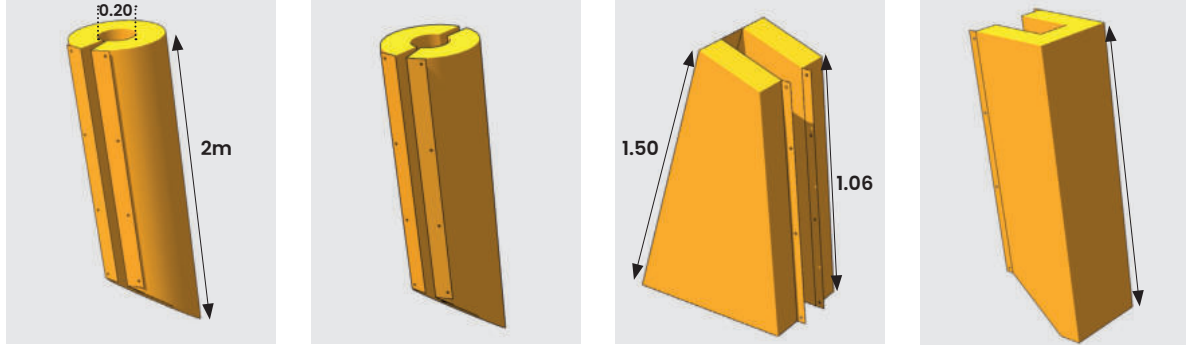

Cylindrique biseauté

2 demi-ronds biseautés

Trapèze

"U" biseauté

Modèle	Ép.	Mat.	Rédui'glisse ●	Rédui'glisse ●	
A . Cylindrique biseauté	150	PU	MAT868	MAT968	REFM
B . 2 demi-ronds biseautés	150	PU	MAT896	MAT996	REFM
C . Trapèze	150	PU	MAT844	MAT944	REFM
D . "U" biseauté	150	PU	MAT873	MAT973	REFM

◆ Matelas pour pylônes

Avec porte d'accès à l'échelle . 2 Matelas latéraux reliés entre eux avec un troisième matelas central utilisable comme une porte

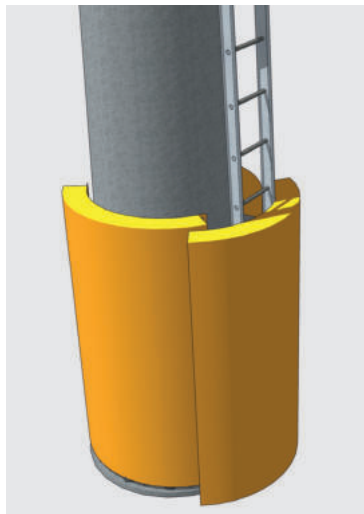

Ø int Pylône ht x L	Ép.	Mat.	Rédui'glisse ●	Rédui'glisse ●	
Pylône 800 2000 x 1100 (x1) 2000 x 800 (x2)	150	PU	MAT883	MAT983	REFM
Pylône 900 2000 x 1200 (x1) 2000 x 900 (x2)	150	PU	MAT884	MAT984	REFM
Pylône 1000 2000 x 1300 (x1) 2000 x 1000 (x2)	150	PU	MAT885	MAT985	REFM

ht x Ø int Pylône	Ép.	Mat.	Rédui'glisse ●	Rédui'glisse ●	
Pylône 800 2000 x 1100 (x1) 2000 x 800 (x2)	160	PE	MAT636	MAT637	REFM
Pylône 900 2000 x 1200 (x1) 2000 x 900 (x2)	160	PE	MAT640	MAT641	REFM
Pylône 1000 2000 x 1300 (x1) 2000 x 1000 (x2)	160	PE	MAT644	MAT645	REFM

NB : les matelas livrés sont rectangulaires et plats. Lors de l'installation, ils et se déforment légèrement pour épouser la forme du pylône.

signalétique

sécurité

compétition

loisirs

aménagement

sécurité

Matelas de protection standards pour piste ludique

MADE IN FRANCE
Certifié par
un audit indépendant



NF
S52-105
Conforme
à la norme



Matelas en bâche PVC avec ganses pour fixation piquets. Livré sans piquet.

Matelas Brique

Idéal pour piste de luge

Le matelas peut être fixé au sol à l'aide
de piquets polycarbonate

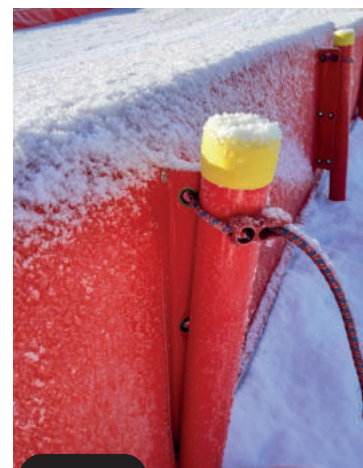
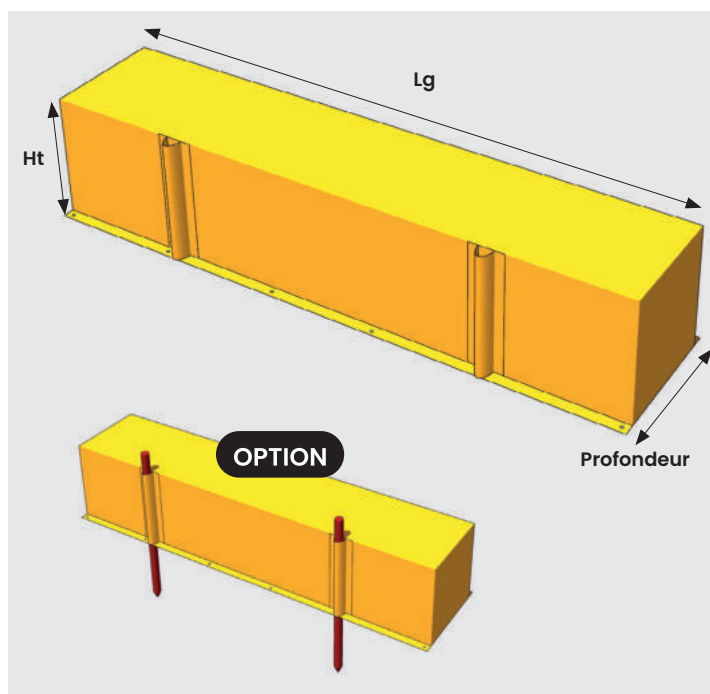

Piquets polycarbonate
Ø48mm / Ht 1 m
Pointe conique et bouchon
Coloris : ● Rouge

PIQ256A

Note :
nombre de piquets nécessaires :
pour 2500mm = 2
pour 4000mm = 3

Dimensions (mm)

Matelas pour piste de luge

Ht x Lg x Profondeur	Mat.	Rédui'glisse	Rédui'glisse	Bache Lisse	
		●	●	●	
500 x 2500 x 500	PU	MAT866	MAT967	MAT552	REFM
500 x 2500 x 150	PU	MAT889	MAT989	MAT550	REFM
500 x 4000 x 150	PU	MAT890	MAT990	MAT551	REFM

Matelas de protection standards pour piste ludique



Accessoires



**Presse manuelle
à œillets**
livrée avec 1000 œillets

DIV187



**Œillets pour presse
manuelle**
Quantité : 1000 œillets

Ø 8mm

DIV188



**Esses égales
ouvertes ZN**
Quantité : 100

ACC122



Elastique chiné

Dimensions lg x Ø	Coloris	Réf.
100m x Ø 8mm	●	ACC108
100m x Ø 8mm	●	ACC185
100m x Ø 8mm	●	ACC186



Manchon mousse à cellules fermées Lg 2m

Dimensions lg x Ø	Réf.
2m x Ø intérieur 60 mm	MAN100
2m x Ø intérieur 100 mm	MAN101



**LE CONSEIL
DE L'EXPERT MBS**
Protégez vos matelas
pendant l'été avec
nos protections sur
mesure. Consultez-
nous pour en savoir
plus.

signalétique

sécurité

compétition

loisirs

aménagement



Découvrez notre atelier matelas

Tous nos matelas sont fabriqués dans nos locaux à
Tours en Savoie, 73.



01.



02.



03.



04.



05.



06.



07.



08.



09.

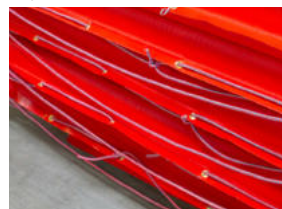

10.



11.

01. Déroulage & découpage **02.** Enroulage des bâches pour envoi soudure **03.** Soudure des laies de bâches sur les 3 côtés **04.** Oiletage des soudures **05.** Stockage des bâches avant housage des mousses **06.** Selection de la mousse **07.** Housage du matelas **08.** Fermeture étanche du matelas **09.** Montage d'accessoires **10.** Empilement matelas **11.** Atelier

signalétique

sécurité

compétition

loisirs

aménagement

sécurité

Jalons

bambou moyen Ø25

Conditionnement par paquet de 25



JAL170 JAL177 JAL212 JAL171 JAL176 JAL184 JAL172 JAL175 JAL183 JAL201

2.30 m

0.30 m

0.80 m

Finition pointue

Embout rétractable pour jalons bambou

Dimensions	Réf.
Longueur 250mm Ø 15 mm	257596

Tortillon pour jalons bambou

Dimensions	Réf.
Longueur 250mm Ø 15 mm	JAL104

Jalons bambou moyen Ø25



signalétique

sécurité

compétition

loisirs

aménagement



sécurité

Jalons polycarbonate Ø25 avec pointe à vis



Conditionnement par paquet de 20

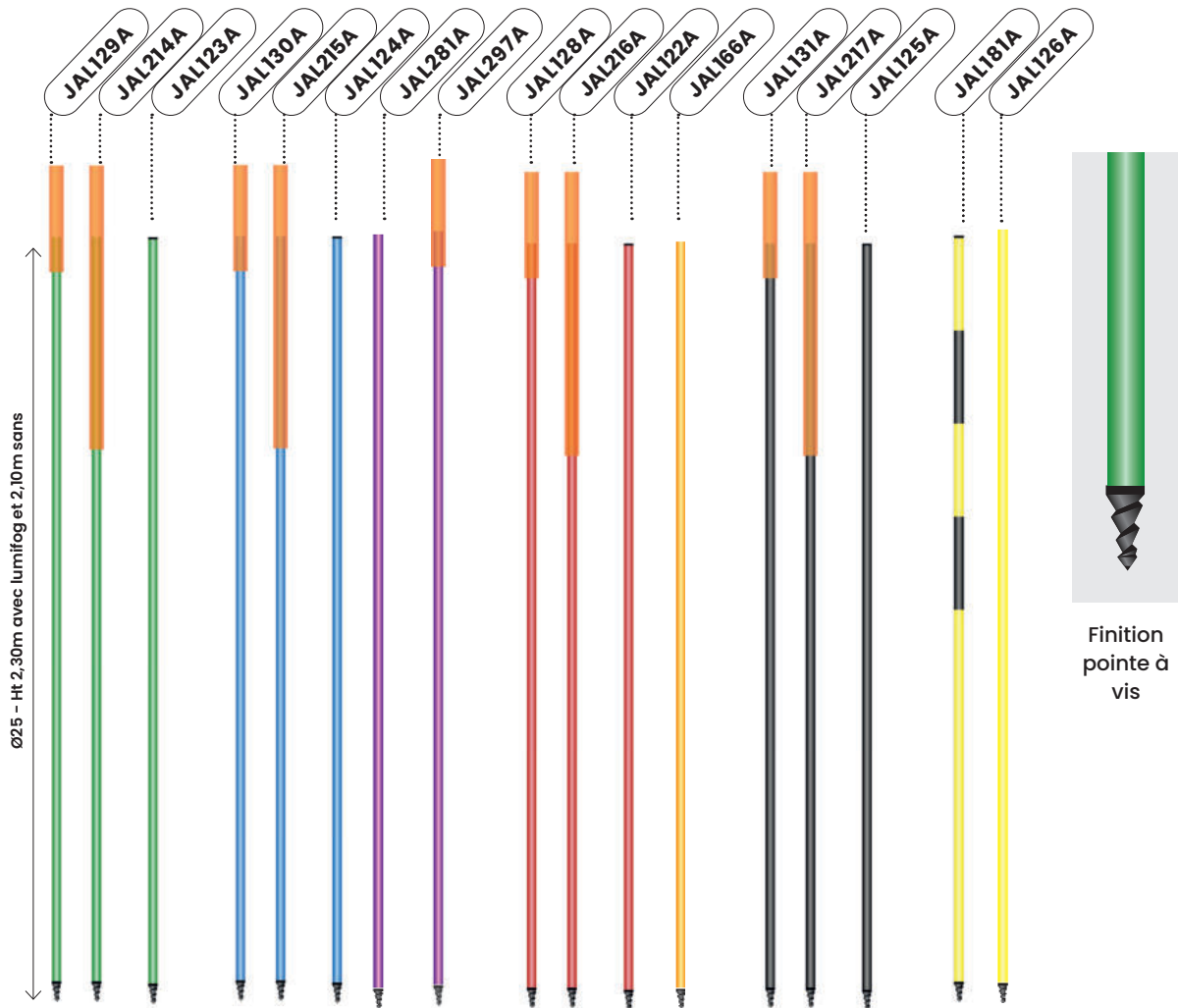

Accessoires jalons polycarbonate Ø 25



Lumifog PC Tenue garantie aux U.V. / Fluorescence à grande durée de vie

Dimensions	Réf.
800 mm - Ø 25	JAL226A
300 mm - Ø 25	JAL148A



Etoile

Dimensions	Réf.
Ø 25 mm	MP3871127



Bande rétro réfléchissante

Dimensions	Réf.
L45 m x H. 5 cm	COR165

Jalons polycarbonate Ø25



Ø25

Jalons

polycarbonate Ø25 avec pointe et articulation

Conditionnement par paquet de 20

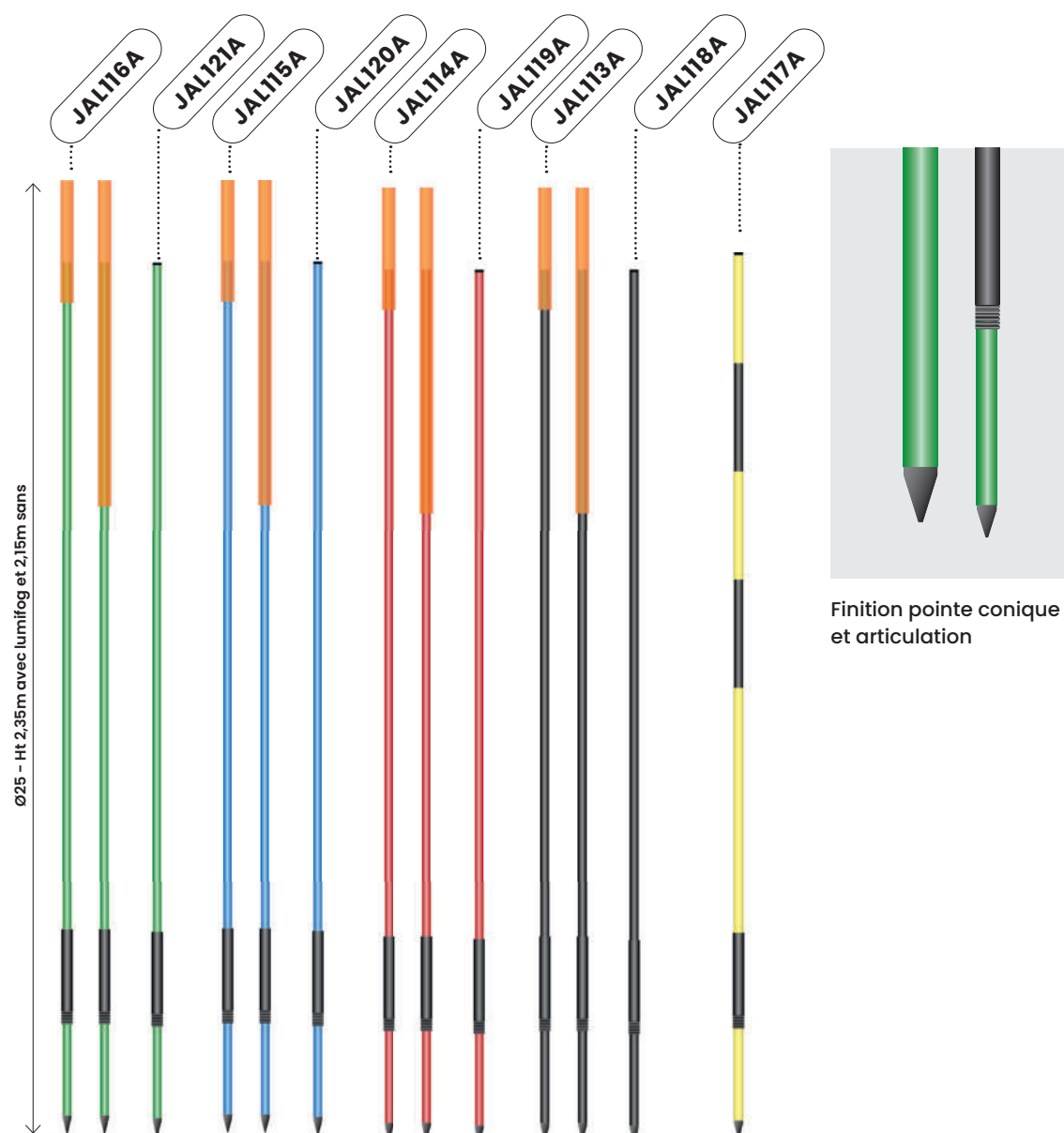

signalétique

sécurité

compétition

loisirs

aménagement

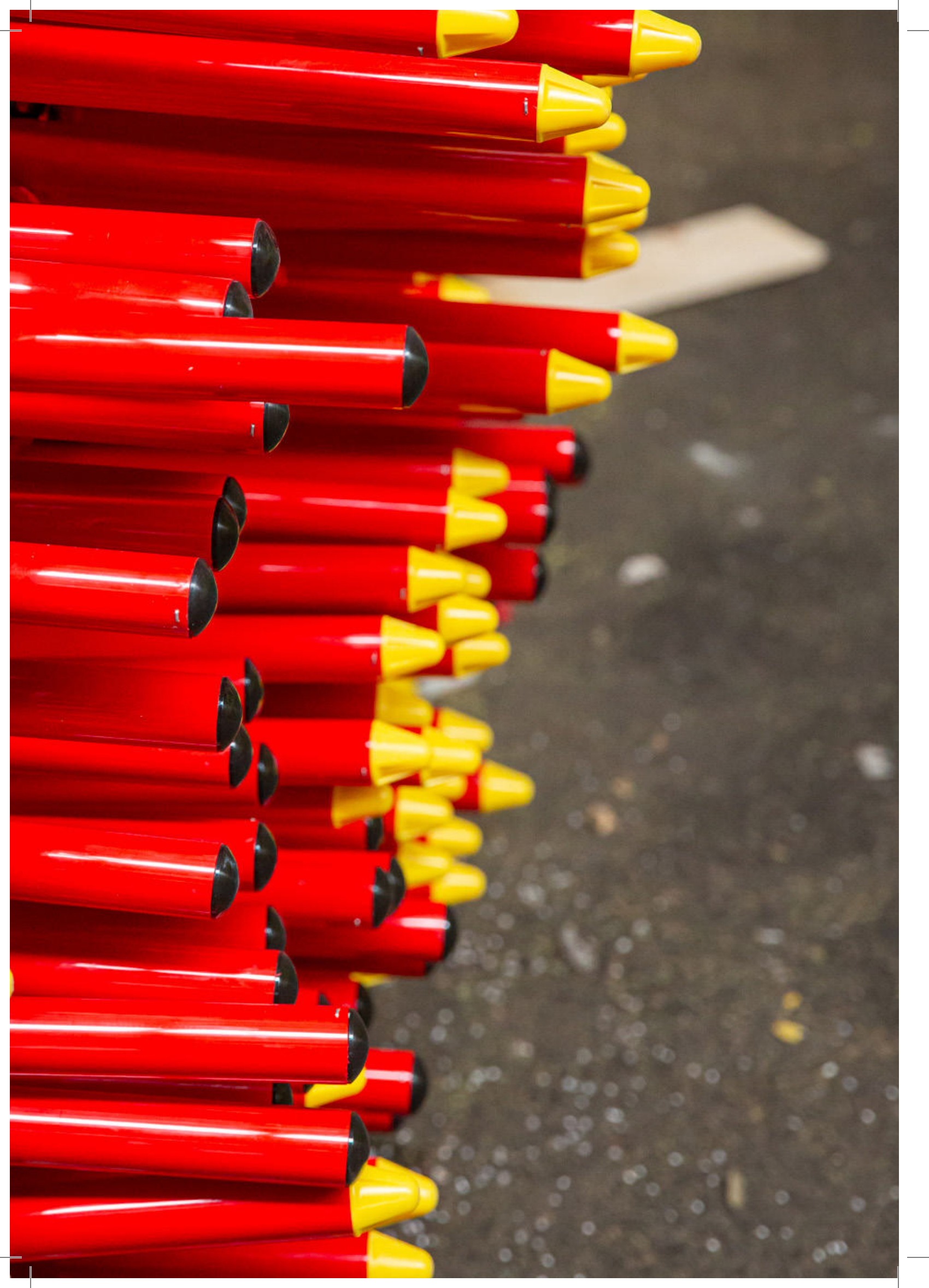

Jalons polycarbonate Ø25



Jalons polycarbonate Ø25 avec bande réfléchissante et pointe à vis

Conditionnement par paquet de 20

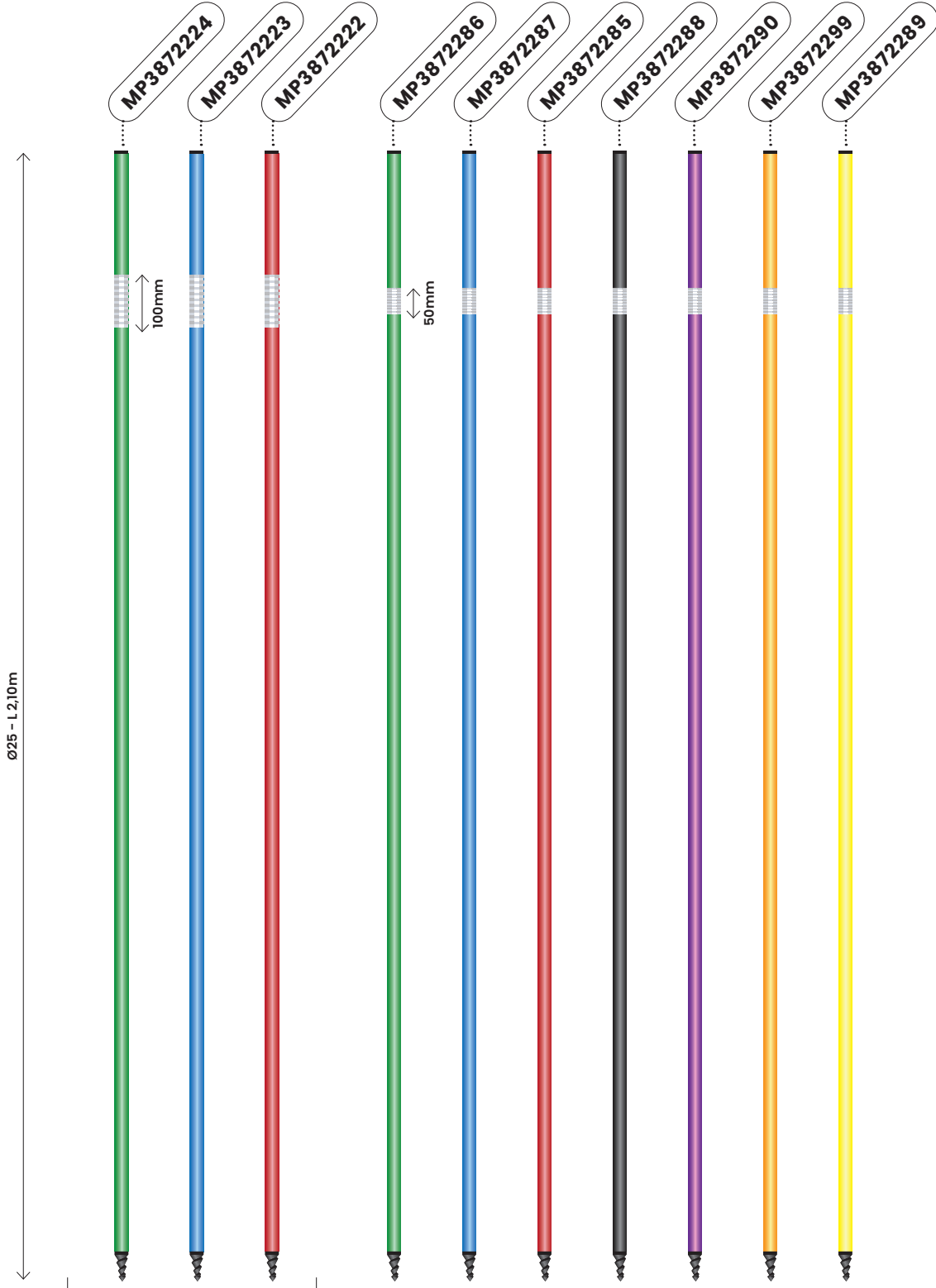

Conseil de l'expert MBS : Idéal pour la signalisation routière"

signalétique

sécurité

compétition

loisirs

aménagement



sécurité

Piquets en polycarbonate Ø60 & Ø48



HAUTE RÉSISTANCE. Ø 60 et Ø 48 : Diamètre offrant un maximum de résistance, idéal pour l'installation de filet ou de corde. Répondant aux normes de sécurité.

Sans pointe avec bouchon

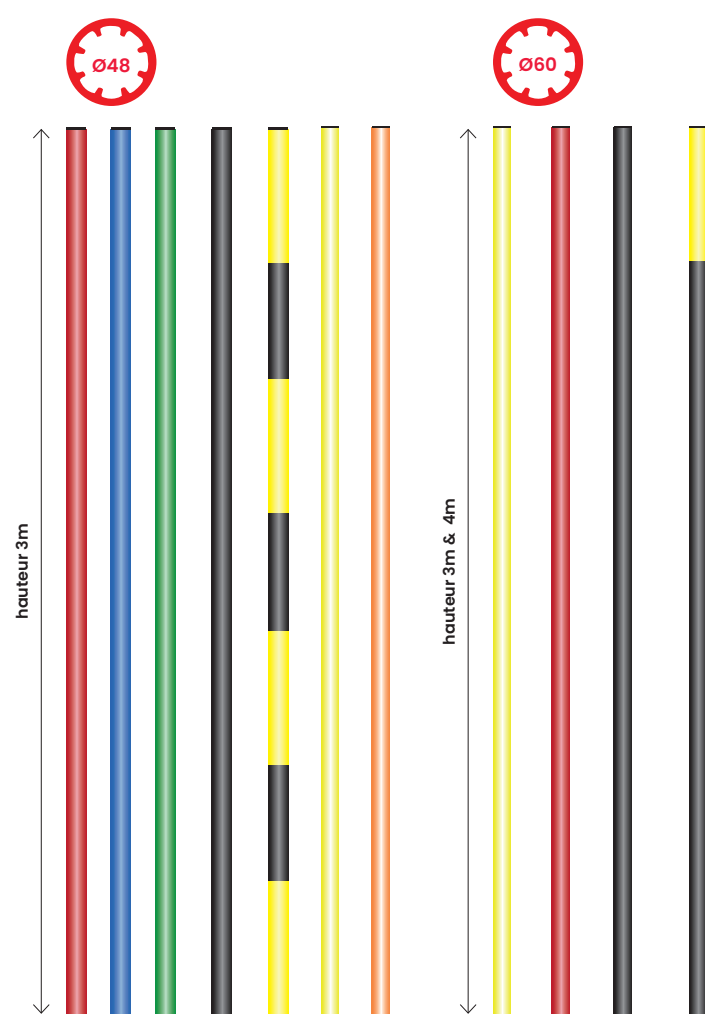

Pour pointes, autres couleurs et autres longueurs, nous consulter

Accessoires



Collier noir avec boulonnerie

Dimensions	Réf.
Ø 60mm	PIQ195
Ø 48mm	PIQ151



Collier noir avec boulonnerie

Dimensions	Réf.
Ø 60mm	PIQ195
Ø 48mm	PIQ151



Collier queue de cochon idéal pour ruban

Dimensions	Réf.
Ø 60mm	COM933

dans la limite des stocks disponibles

ht x Ø	Mat.	Rouge	Bleu	Vert	Noir	Jaune & Noir	Jaune	Orange
3000 X 48	PC	PIQ270A	PIQ271A	PIQ272A	PIQ273A	PIQ274A	PIQ293A	PIQ290A
3000 X 60	PC	PIQ173A	-	-	-	PIQ220A	PIQ400A	-
4000 X 60	PU	PIQ177A	-	-	PIQ180A	PIQ221A	-	-

Piquets en polycarbonate Ø60 & Ø48



Accessoires



Piquet Lumineux
Piquet PC Ø48, Hauteur 2m, bande
retro réfléchissante. Livré avec balise
solaire, croisillon métallique et
triangle avec collier de serrage.

DIV191



**Balise solaire
clignotante,
avec bouton ON/OFF**
Ø72 - Ht 150 mm adapté pour piquets
Ø48

DIV145

Fixations



**Embase
appointée
galvanisée
sans patine**

Ø 60mm

PIQ225

Ø 48mm

COM339



**Embase
appointée
galvanisée
avec patine**

Ø 60mm

PIQ226

Ø 48mm

PIQ154



**Embase avec
croisillon anti-
rotation intégré
(quantités
limitées)**

Ø 60mm

FUN010



**Pièce à frapper
pour mise
en place
des embases**

Ø 60mm

JAL186

Ø 48mm

JAL136



**Embase
anti-rotation
(croisillon)**

Ø 60mm

PIQ189

Ø 48mm

PIQ155

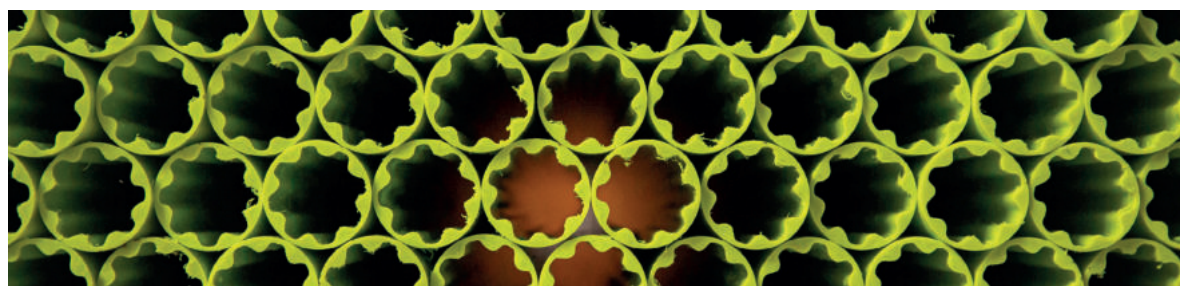

signalétique

sécurité

compétition

loisirs

aménagement



Les affaires de protection

01. Etude et avant-projet

Nous sommes à vos côtés lors de la phase d'avant-projet. Nos équipes vous accompagnent sur site pour vous aider à définir les solutions à mettre oeuvre en fonction de vos contraintes, de votre terrain et de notre savoir-faire et expérience. Vous pouvez ainsi construire votre budget et planifier vos travaux.



02. La conception

Nous sommes à même d'étudier et de concevoir des solutions innovantes adaptées à vos besoins.

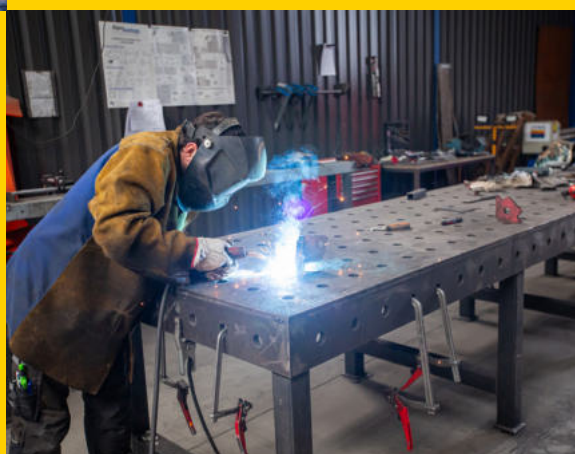

03. La fabrication

Nous disposons d'un outil de production nous permettant de réaliser une grande majorité des produits hors standard. Sont également à nos côtés des sous-traitants partenaires afin de vous offrir une solution complète.

04. La pose sur site

Notre accompagnement pour la pose va de l'assistance technique pour aider vos équipes à mettre en place nos produits, jusqu'à la pose par nos équipes, le suivi de chantier et la réception. L'expérience de MBS permet à nos équipes commerciales et techniques de vous accompagner sur l'ensemble des phases d'un projet, de l'étude, à la réception.





Mâts Worldcup type "R"



Mâts Standards Worldcup



Potences en "C"



Potences "Coudées"



Mâts Droits



Modulo (r)

signalétique

sécurité

compétition

loisirs

aménagement



Protections filets type FIS "A"

Un savoir faire de plus de 30 ans



Notre savoir-faire a débuté avec la société ADIC dans les années 80. Nos compétences de concepteur, fabricant et installateur nous permettent de réaliser des dispositifs de filets type FIS A clé en main, répondant aux besoins des plus grandes compétitions. Notre accompagnement débute du rapport d'homologation jusqu'à la réception de votre protection.

Réalisations

TIGNES : 140m+270m de protections sur stade de Lognan

ROSA KHUTOR : 5 000 m pour J.O. de Sochi 2014

FONT ROMEU : Stade de slalom 100 m (2014)

FONT ROMEU : 300m de protection sur stade (2015)

VAL THORENS : Coupe du Monde ski cross (2015)

FONT ROMEU : 100m de protection sur stade (2016)

ISOLA 2000 : Championnat de France sur nouveau stade de compétition (2019)

JACKSON HOLE : Circuit US et FIS - piste ELK (2019)

ORCIÈRES : Coupe d'Europe vitesse - piste Camille Ricou (2020)

MÉRIBEL : Championnat du Monde - Piste du Roc de Fer (2023)

CHÂTEL : 110m de protections sur piste vitesse des Linga - Championnat du monde (2024)

CRANS MONTANA : 2300m de protections sur la piste La Nationale - Championnat du monde 2027

Différents supports :

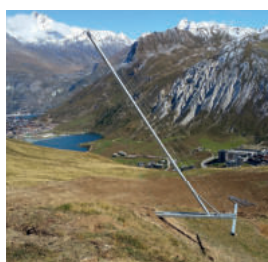

1

Mâts standards
World Cup
haubannés



2

Mâts autostables AS
World Cup (mât fixe)
Ancrages selon les
caractéristiques du
terrain



3

Mâts Worldcup type
"R"

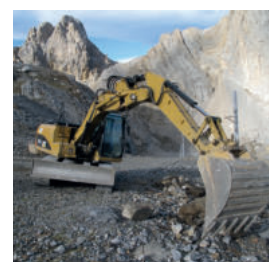

4

Ancrages
selon les caractéristiques
du terrain

Différentes options

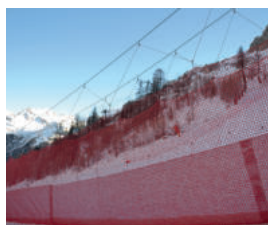

Filets doubles
sur câbles
indépendants



Treuil de relevage

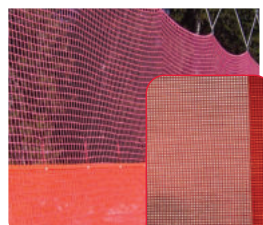

Bâche de
glissement

FIL239

FIL239L



Bâche anti-UV

252881

Protections filets type FIS "A"



signalétique

sécurité

compétition

loisirs

aménagement



Protections Potences en "C"



Les potences en "C"

Les potences en "C" peuvent être espacées de 12 à 15 m entre elles, selon la configuration de la ligne (droite ou courbée), le type de filet utilisé (plus ou moins perméable au vent) et le terrain. Elles offrent également une très bonne sécurité avec une distance filet-cintre de potence supérieure à 3 m. Ces potences peuvent être utilisées sur de l'épreuve technique en compétition (géant ou slalom).

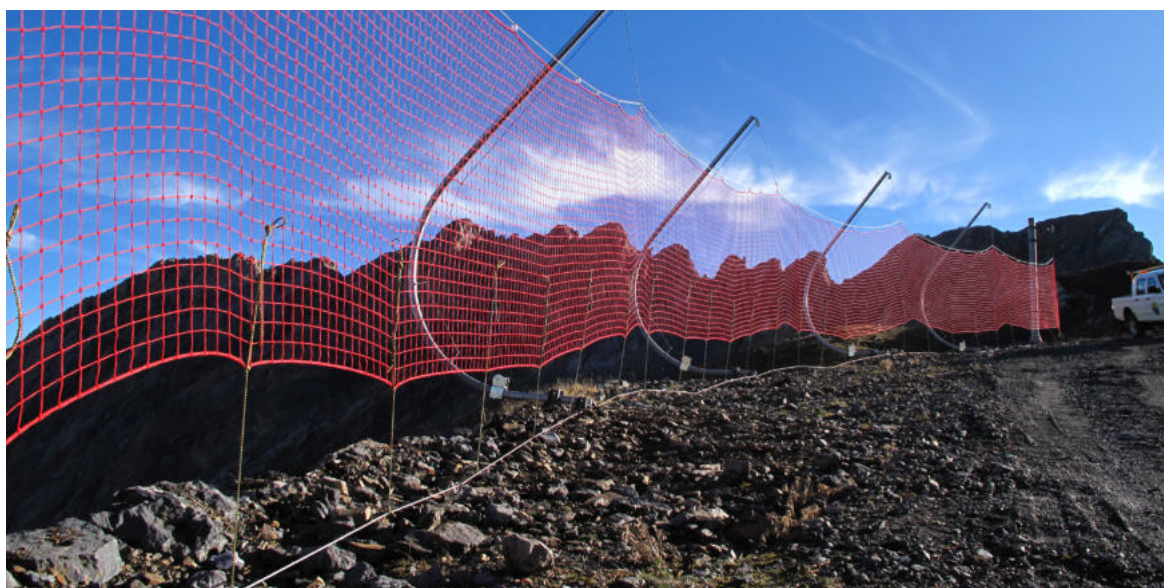

Différentes options



Bastingage en pied de filet
optimisation et maintien du niveau de neige hauteur standard 0.4m à 1m, au delà sur demande



Combinaison mât droit, mât coudé et modulos



Treuil de relevage

COM586



Bâche anti-UV

252881

Protections potences en "C"

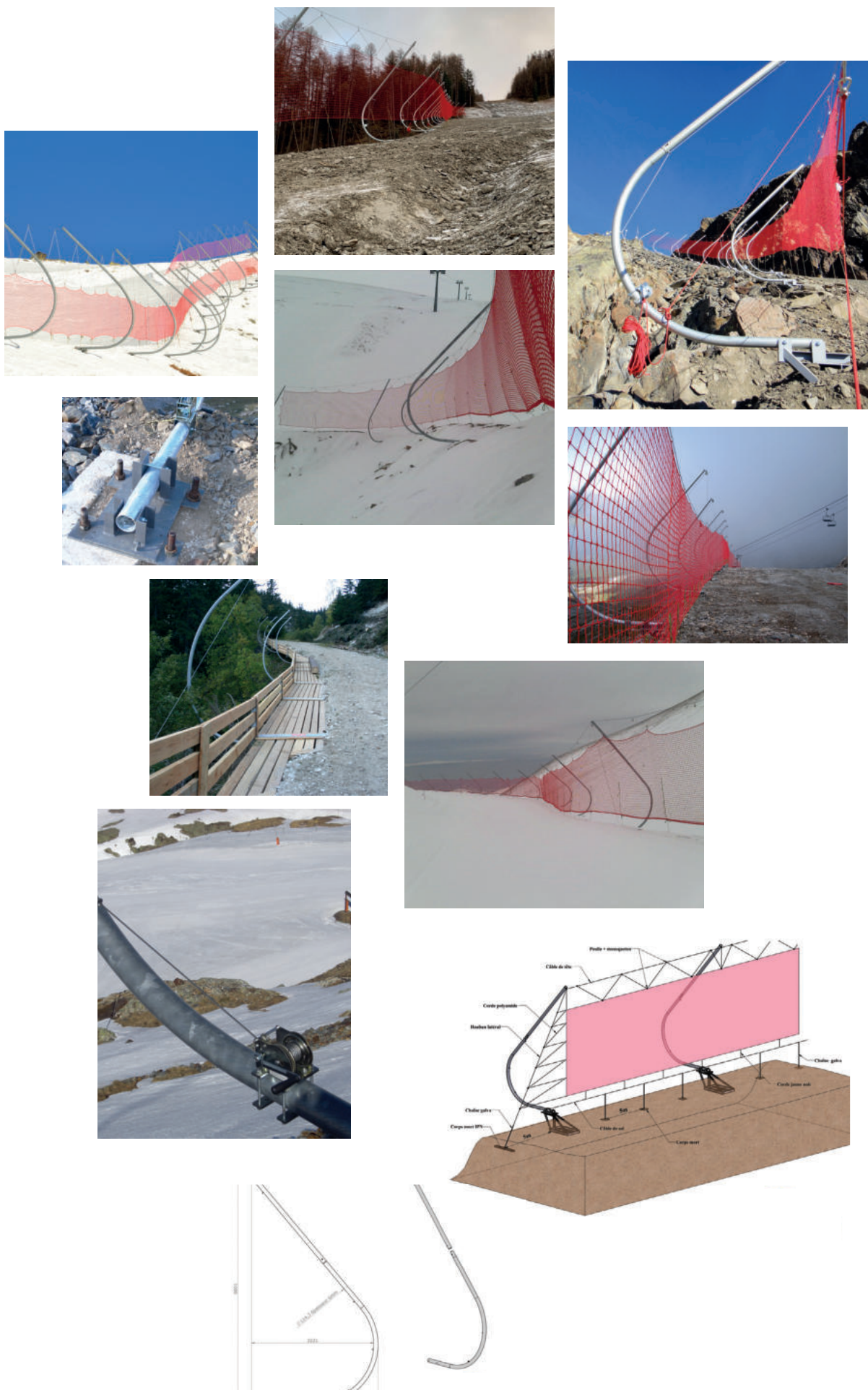

signalétique

sécurité

compétition

loisirs

aménagement



Protections Potences "Coudées"

Les potences coudées

Les potences coudées MBS peuvent être espacées de 8 à 10 m entre elles, selon la configuration de la ligne (droite ou courbée), et le type de filet utilisé (plus ou moins perméable au vent). Elles permettent une distance de sécurité d'environ 1 mètre entre le filet et le mât.



Différentes options



Bastingage en pied de filet
optimisation et maintien du niveau de neige hauteur standard 0.4m à 1m, au delà sur demande



Combinaison mât droit, mât coudé et modulos



Jambes de forces



Treuil de relevage

COM586



Bâche anti-UV

252881

Protections potences "Coudées"



signalétique

sécurité

compétition

loisirs

aménagement

Protections Mâts Droits

Les mâts droits

Les protections par mâts droits restent les plus économiques des protections en filets fixes mais leur utilisation est tributaire de la piste et de son utilisation. Un système de collier coulissant peut être ajouté pour permettre un réglage facile de la hauteur du filet.



Différentes options



Bastingage en pied de filet
optimisation et maintien du niveau de neige hauteur standard 0.4m à 1m, au delà sur demande



Combinaison mât droit, mât coudé et modulos



Treuil de relevage

COM586



Bâche anti-UV

252881

Autres options disponibles sur demande

Protections Mâts Droits



signalétique

sécurité

compétition

loisirs

aménagement



Modulo®

Solutions d'élargissement

Pour élargir les voies d'accès (pistes de skis, chemins, berges, pistes cyclables) par une installation simplifiée et modulable selon les contraintes terrains.

Système développé et breveté par T.A.S, composé d'une cage (dans laquelle un lest est mis en place) et d'une partie en porte-à-faux permettant l'agrandissement de la voie.

Caractéristiques techniques

MATIÈRE

- Acier brut /acier galvanisé à chaud
- Utilisation de bois classe III (Mélèze ou traité autoclave classe IV)
- Utilisation possible de matériaux locaux pour le remblaiement

DIMENSIONS

- Longueur 5.5m
- Largeur 2m
- Hauteur 0.9m (Un seul modèle disponible)

POIDS MAXIMUM SUPPORTÉ

- 10 tonnes
- 1 mètre de neige à 500kg/m



Avantages fonctionnels

CLÉS EN MAIN

La mise en oeuvre très rapide de cette structure héliportable (<800kg) inclut le plus souvent la réutilisation des matériaux déblayés et limite de fait les travaux de terrassement.

Rapport Déblais/Remblais quasiment à zéro.



POSE FACILITÉE
ET TRAVAUX LIMITÉS



MODULABLE

L'enfouissement plus ou moins important de cette solution selon les contraintes terrain (réseaux enterrés, topographie) permet un élargissement moyen final de 3.5 mètres, même dans des zones de montagne délicates.

Particulièrement adapté aux fortes pentes en aval et falaises en amont



ADAPTÉ AUX PISTES EN BORDURE DE RIVIÈRE ET AUX ZONES D'EMBARQUEMENT DE REMONTÉES MÉCANIQUES



Vos bénéfices

STABILITÉ

Pas d'accentuation du phénomène de déstabilisation car, contrairement aux solutions traditionnelles, aucune surcharge supplémentaire significative n'est exercée sur le talus aval.



RENTABILITÉ DANS LE TEMPS

PROTECTION SKIEURS

Possibilité d'intégration d'une protection skieurs conforme aux normes NF52105/NF52106 pour les pistes de ski et permettant de respecter le gabarit de neige sur la piste.



OPTIMISATION DE LA
PRODUCTION DE NEIGE
ARTIFICIELLE

AVANT



APRÈS



Chamonix, Brévent



Saint Lary



Les Arcs

sécurité

Filets de sécurité



Filets FIS - type «A» **Compétition**

Polyéthylène HD rouge avec ralingue Ø 12 mm,
Pour toute dimension hors standard (longueur, hauteur, maille, tresse),
nous consulter. Références standards en stock limité.



NF S 52106 S2
POLYÉTHYLÈNE HD
Rouge avec ralingue

↔ x ↕	Référence	↔ x ↕	Référence
25m x 4 m	FIL655	25m x 3 m	255731
50m x 4 m	FIL692	50m x 3 m	255732
20m x 4 m	255729	20m x 3 m	255733
30m x 4 m	255730	30m x 3 m	255734

Filets de protection **Ski de pistes de loisirs**

Polyéthylène HD rouge avec ralingue Ø 10 mm, pour toute dimension hors standard (longueur, hauteur, maille, tresse), nous consulter. Références standards en stock limité.

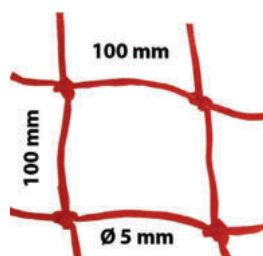

NF S 52106 S1
POLYÉTHYLÈNE HD
Rouge avec ralingue

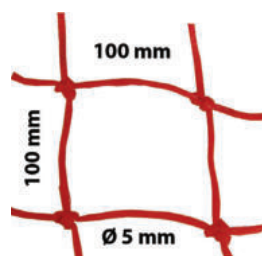

NF S 52106 S2
POLYÉTHYLÈNE HD
Rouge sans ralingue

↔ x ↕	Référence
25 x 1.30 m	FIL131
50 x 1.30 m	FIL225
25 x 1.50 m	FIL650
50 x 1.50 m	FIL658
25 x 2.00 m	FIL230
50 x 2.00 m	FIL231
25 x 2.50 m	FIL255
50 x 2.50 m	FIL256
25 x 3.00 m	FIL637
30 x 3.00 m	FIL652
40 x 3.00 m	FIL653
50 x 3.00 m	FIL638

↔ x ↕	Référence
25 x 1.50 m	FIL657
50 x 1.50 m	FIL658
25 x 2.00 m	FIL659
50 x 2.00 m	FIL660

Bâche anti-UV

Filet d'ombrage vert sombre avec bordure en tissu et œillets v160 tous les 50 cm. Pour protéger les filets en été. Dimension : 18 m x 1,50 m



252881



Accessoires

Les indispensables pour vos lignes de filet



**Corde PA rouge
Tension haute**

Ø 10mm
lg 200m

COR156



**Cordage P.E.
Jaune/noir**

Ø 09mm
lg 200m

COR146



**Poulie oscillante
MBS**

ACC210



Mousqueton

Ø 11mm

ACC130



**Maillon
rapide**

Ø 8mm

ACC129



**Bâche
de glissement
«World Cup»**

25 x 2.25 m
lg 200m

anti-perforation
confectionnée à
partir d'un
tressage de grille PVC
ajourée et de fils en
acier trempé

FIL239



Disponible à la location



**Attache
pour bâche**

ACC106



**Bloqueur pour
tension basse**

ACC209



Consultez
nos piquets
polycarbonates
Ø60 et Ø48 p100
pour vos montages
de filets.

Filets de sécurité











Filets FIS - type «B» Compétition

Polyéthylène HD rouge avec ralingue Ø 12 mm, pour toute dimension hors standard (longueur, hauteur, maille, tresse), nous consulter. Références standards en stock limité.



NF S 52106 S2
Polyéthylène HD
Hauteur 2m



Référence	Piquets	Couleur	Longueur	Fixation	Désignation
FIL600	x0	●	20m	x0	Filet seul
FIL671	x11	●	20m	 x22	Filet assemblé
FIL672	x11	●	20m	 x22	Filet en kit NON monté
FIL673	x11	●	20m		Filet assemblé
FIL674	x11	●	20m	 x22	Filet en kit NON monté
FIL671L	x11	●	20m	 x22	LOCATION Filet assemblé
FIL801	x8	●	15m	 x16	Filet assemblé 
FIL833	x0	●	20m	x0	Filet seul 
FIL834	x11	●	20m	 x22	Filet assemblé

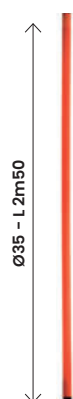

PIQ162A





 Attention couleur bleue non homologuée en France

Filets FIS - type «B-C» Compétition



NF S 52106 S2
Polyéthylène HD
Hauteur 1m30



Référence	Piquets	Couleur	Longueur	Fixation	Désignation
FIL675	x0	●	20m	x0	Filet seul
FIL676	x11	●	20m	 x22	Filet assemblé
FIL678	x11	●	20m	 x22	Filet assemblé
FIL679	x11	●	20m	 x22	Filet en kit NON monté
FIL677	x11	●	20m	 x22	Filet en kit NON monté
FIL676L	x11	●	20m	 x22	LOCATION Filet assemblé

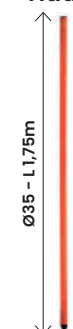

PIQ258A



Filets de balisage

Filets FIS - type «C» **Compétition**

Polyéthylène HD rouge avec ralingue Ø 12 mm, pour toute dimension hors standard (longueur, hauteur, maille, tresse), nous consulter. Références standards en stock limité.

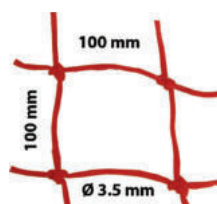

Polyéthylène HD
Hauteur 1,30m



Référence	Piquets	Couleur	Longueur	Fixation	Désignation
FIL192	x0	●	20m	x0	Filet seul
FIL681	x6	●	20m	x12	Filet assemblé
FIL681B	x6	●	20m	x12	Filet assemblé
FIL682	x6	●	20m	x12	Filet en kit NON monté
FIL681L	x6	●	20m	x12	LOCATION Filet assemblé

Ø30 - L1m75

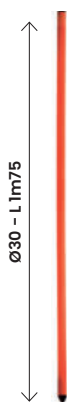

PIQ259A

NOUVEAU ! Pour filet de type C avec fixation velcro, nous consulter

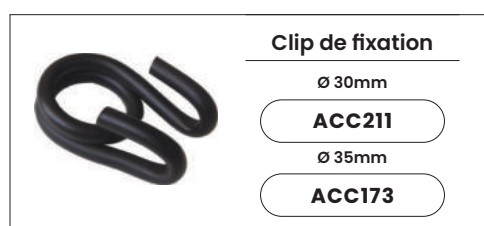

Filets de balisage

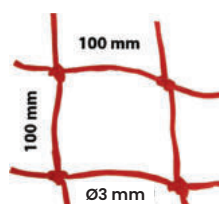

Référence	Couleur	Dimension	Filets montés sur piquets	
FIL257		10 x 1 m		x4
FIL260		25 x 0.50 m		x7
FIL189		25 x 1 m		x7
FIL193		25 x 1.30 m		x9
FIL191		50 x 1 m		x13
FIL195		50 x 1.30 m		x15

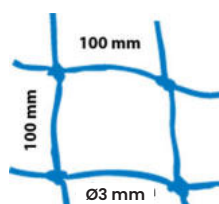

Référence	Couleur	Dimension	Filets montés sur piquets	
FIL796		10 x 0.40 m		x4
FIL832		10 x 1 m		x4
FIL244		25 x 1 m		x7
FIL691		25 x 1.30 m		x9



Référence	Couleur	Dimension	Filets montés sur piquets	
FIL610		25 x 1 m		x7





Filets balico

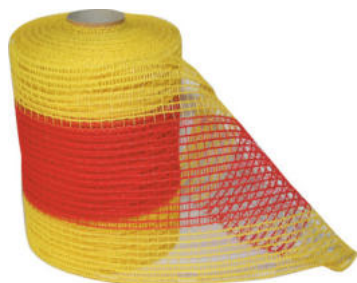

Référence	Couleur	Dimension des mailles	Filets montés sur piquets
FIL159		25 x 0.30 m	x7

Pour d'autres dimensions, nous consulter.

signalétique

Piquets en fibre de verre

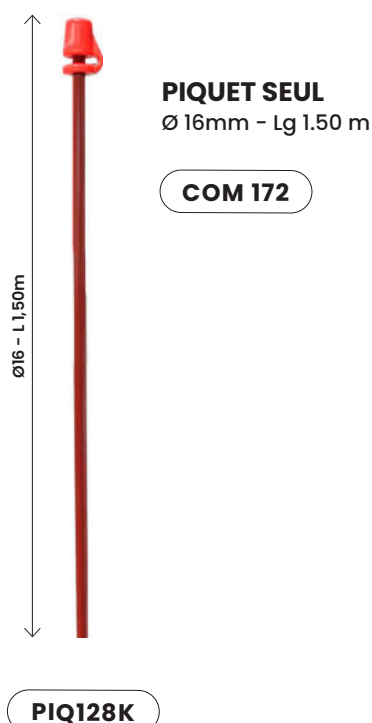
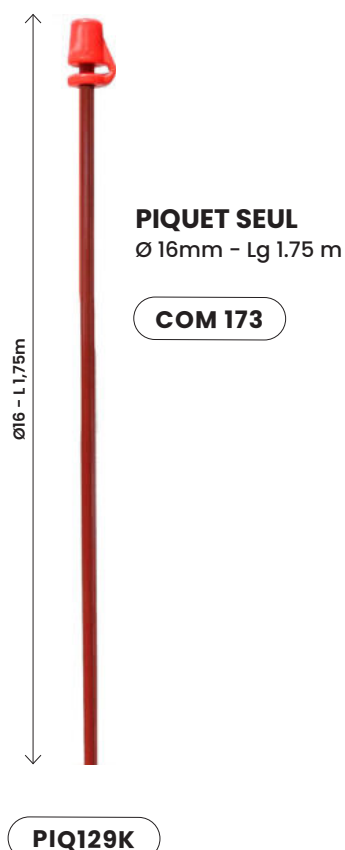

Livré avec une boule de frappe, 1 collier à oreilles et 1 sangle

sécurité

compétition

loisirs

aménagement

Accessoires de balisage

Accessoires



Autocoinceur

Ø 5 mm

ACC104

Ø 8 mm

ACC105



Élastique avec autocoinceur

Lg. 700 mm - Ø 5 mm

ACC100

Lg. 700 mm - Ø 8 mm

ACC101



Câble élastique rouge

200m - Ø 5 mm

ACC139

100m - Ø 10 mm

ACC110



Fil pour réparation de filet

Ø 3,5 mm - 400m

ACC136

Ø 3,5 mm - 400m

ACC171

Ø 3,5 mm - 400m

ACC182

Ø 3,5 mm - 500m

ACC136B



Boule de frappe pour piquet fibre (par 50)

Ø 16 mm

ACC159



Collier à oreilles pour piquet fibre (par 50)

Ø 15/18 mm

ACC117



Sangle Rouge (par 50)

100 x 15 mm

ACC120



Maillet caoutchouc noir

ACC160



Enrouleur de filets (seul)

↑ 0.30 m

FIL100

↑ 0.50 m

FIL226

↑ 1.00 m

FIL227

Enrouleur de filets (seul)
Pour fermeture simple et rapide des pistes de ski comprenant un tambour d'enroulement en acier peint avec attache pour filet et blocage en position par goupille, élastique de tension en extrémité. Possibilité d'encart en bâche.

Collier de fixation pour enrouleur

↑ 0.30 m à 0.5m sur poteau de Ø 76 mm à 120 mm

FIL2260

Rubans de délimitation



Ruban texture Filet orange fluo

← 50 m x 50 mm

COR140



Ruban adhésif rétro réfléchissant

← L.45 m x H.5 cm

COR165



Cordages et élastiques



Cordage tressé
jaune/noir

←→ 25 m - Ø 9 mm
x 11 (150 x 180 mm)

COR132



Rectangle seul à
damier

←→ 150 x 180 mm

COR130



Triangle seul
en filet ajouré
orange fluo

←→ 400 mm

COR133



Cordelettes de
montagne

←→ 120 m - Ø 4 mm

COR149

←→ 120 m - Ø 6 mm

COR152

←→ 120 m - Ø 8 mm

COR154



Cordes en
polypropylène
câblé - rouleau
de 100 m

Ø 8 mm

COR100

Ø 8 mm

COR103

Ø 8 mm

COR106

Ø 10 mm

COR101



Cordage orange
PE tressé

←→ 200m - Ø 7mm

COR144



Cordage jaune/
noir PE tressé (sur
touret)

←→ 200 m - Ø 9mm

COR146



Élastique
+ 11 flotteurs

←→ 25 m - Ø 0.8 m

COR135



Élastique +
11 flotteurs

←→ 25 m - Ø 8 mm

COR176



Flotteur rouge

COM114



Cordage jaune/
noir PE tressé

←→ 200 m - Ø12 mm

COR147



Cordage rouge
tressé
pour tension filets
de protection

←→ 200m - Ø10mm

COR156



Cable élastique
(sur touret)

←→ 100m - Ø8mm

ACC170



Drisse pour
déclenchement
Avalanches

←→ 100 m - Ø 6 mm

COR155

signalétique

sécurité

compétition

loisirs

aménagement

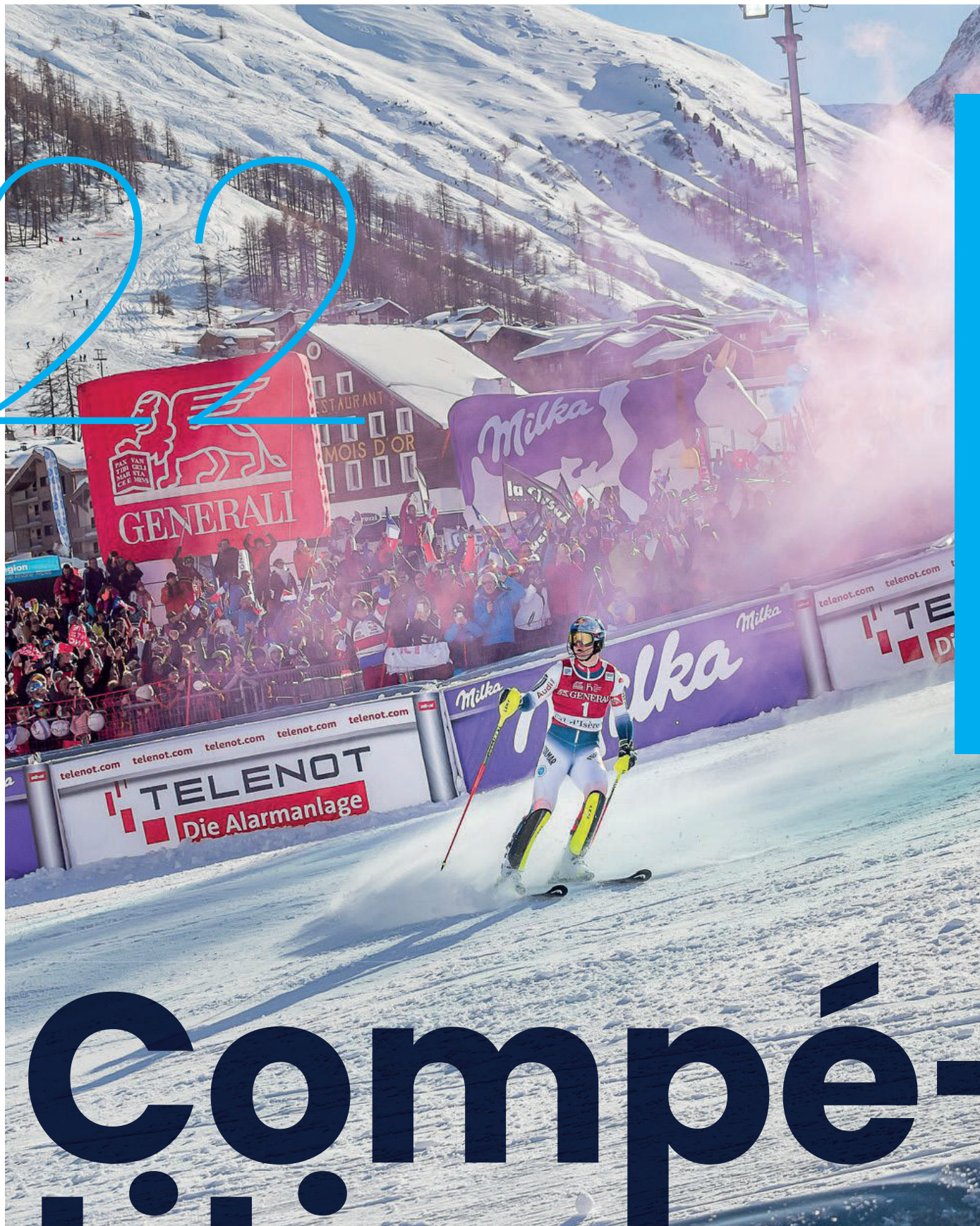

Compé- tition

Équipements locatifs et prestations	P. 124
Pieds "CROSSGRIP"	P. 126
Piquets	P. 127
Accessoires	P. 134
Mèches	P. 135
Banderoles compétition	P. 136
Dossards	P. 138
Banderoles	P. 139
Chronométrage	P. 140

◆ MBS, DES SOLUTIONS À LA MESURE DE VOS ENVIES



©Superstalom

Équipements locatifs et prestations

L'organisation de grands événements sportifs comme les Coupes du monde, les championnats nationaux, nécessite la mise en place d'équipements spécifiques, de sécurité, le temps des épreuves.

Pour ce faire, MBS propose un service de location :

- de système de porte simple ou parallèle automatique,
- de chronométrage (voir page ...)
- de filets (Filets FIS B, B-C et C),
- d'enceintes d'arrivées gonflables (airpads) avec régulation de pression,
- de matelas gonflables de protection piste,
- de portique d'arrivée,
- de cadres / banderoles publicitaires,
- de piquets de compétition avec pieds.

◆ MBS, DES SOLUTIONS À LA MESURE DE VOS ENVIES



Consultez-nous pour toute autre demande particulière, nous serions ravis de vous accompagner dans l'organisation de vos événements.



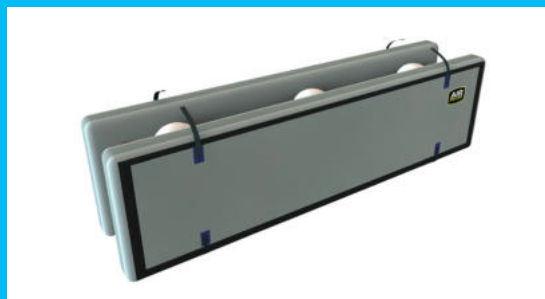

Enceintes d'arrivées gonflables (airpads) avec régulation de pression

MBS a mis au point une nouvelle gamme d'Airpads, autonomes, à régulation de pression automatique. Cette solution a été testée à l'Impact Laboratory de l'université de Saragosse selon le protocole FIM. Les résultats obtenus classent le nouveau dispositif de sécurité de MBS dans la catégorie A, c'est-à-dire la plus aboutie en termes de sécurité.

Matelas gonflables de protection piste

Ces matelas se composent de compartiments cylindriques à air. Ils offrent une très forte capacité d'absorption et peuvent être utilisés selon les modèles en tant que protections de pistes ou comme enceintes d'aires d'arrivée, et ceci sur les compétitions du plus haut niveau international.



Portique d'arrivée

Cadres / banderoles publicitaires



Piquets avec pieds



©Louis Garnier



MBS propose également une prestation de montage et démontage des équipements loués,

sous forme de simple assistance ou de prise en charge complète. Cette offre globale permet aux organisateurs de bénéficier de matériels entretenus, correspondant aux exigences actuelles en matière de sécurité et également de confier ce type de mission à des techniciens expérimentés.

compétition

Pieds "CROSSGRIP"

homologué



Pied CROSSGRIP Long

PIAPPTBL

Brosse en croix 6 branches et surface diamant.
Facile d'emploi, polyvalent, perçage en Ø35 en neige injectée et Ø32 en neige non injectée.

Développé en collaboration avec Les Équipes de France de Ski et le Comité de Ski de Savoie

Diamètre de perçage 35 mm
adapté aux neiges plus souples.



Pied CROSSGRIP Court

PIAPPTBC

Caractéristiques techniques
similaires. Adapté aux faibles
épaisseurs de neige.



Piquets compétition



Piquets articulés

MBS World Cup



Toutes ces références sont disponibles également en location
avec la référence **PIARCD0 XXXX L**

WC27

avec Crossgrip long | avec Crossgrip court

WC30

avec Crossgrip long | avec Crossgrip court

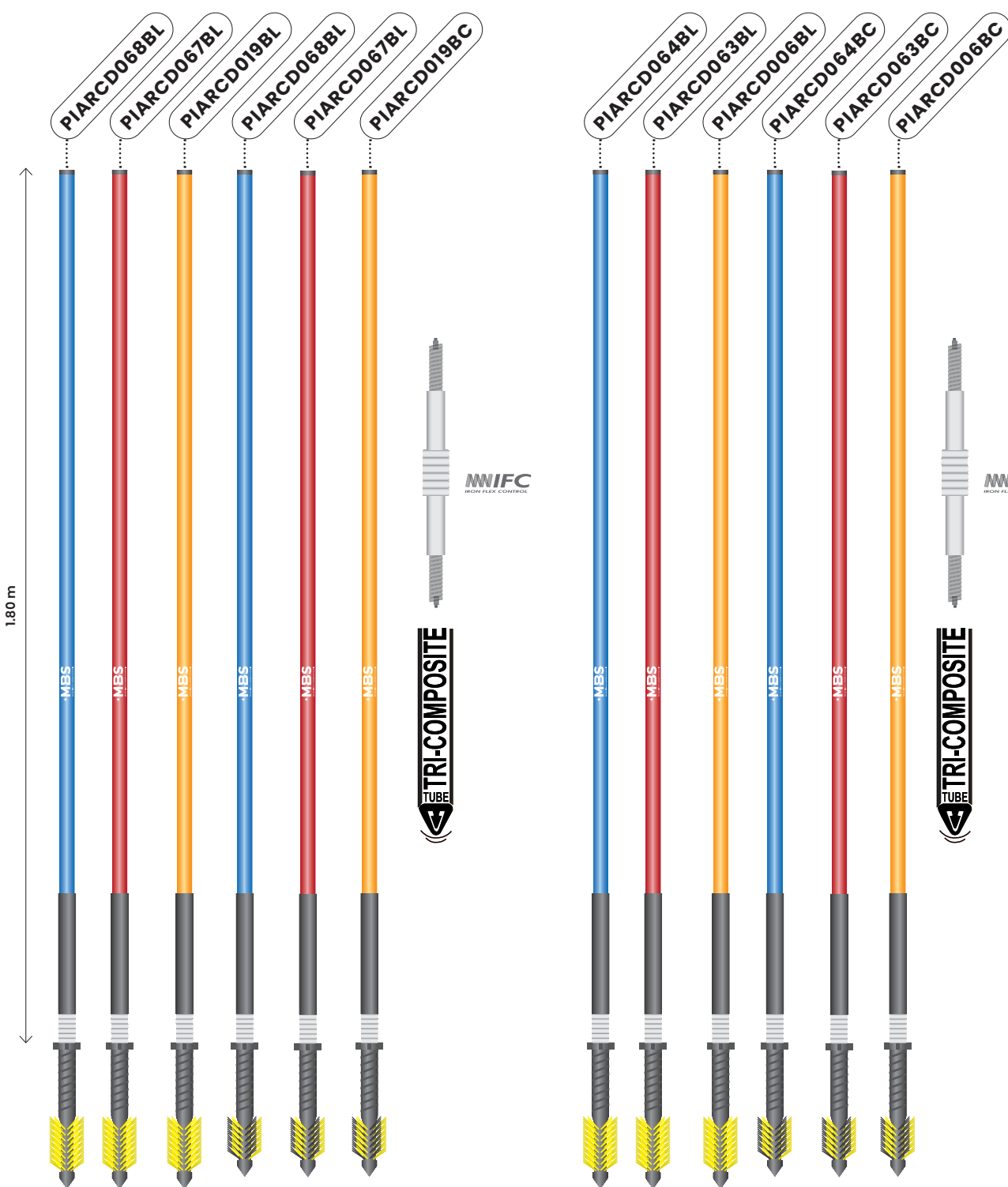

signalétique

sécurité

compétition

loisirs

aménagement

compétition

Piquets MBS Magic



Tube Tri-composite. Pied brosse long ou court. Articulation polymère. Homologué FIS

Ø 27 mm

avec Crossgrip long | avec Crossgrip court

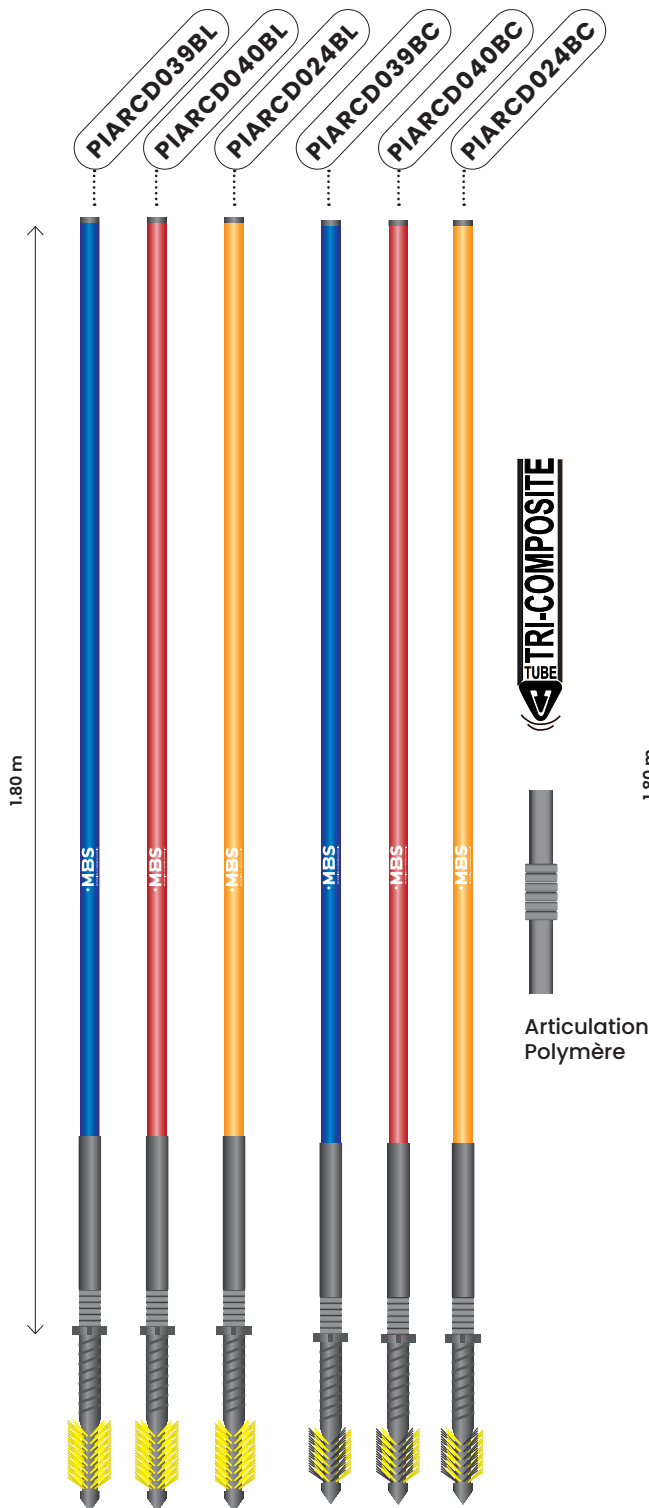

Ø 30 mm

avec Crossgrip long | avec Crossgrip court

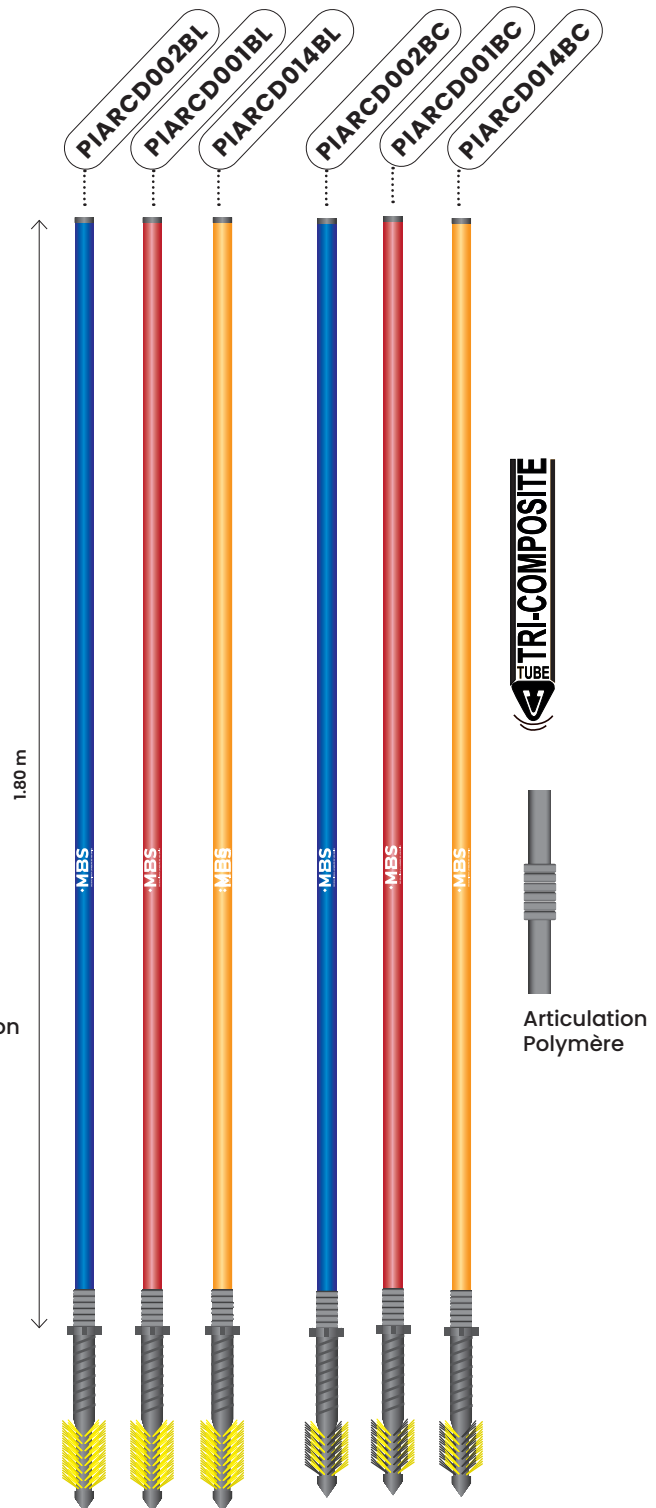

Piquets compétition

Piquets

MBS Magic Ø 25

Piquets articulés avec tube Ø 25 mm. Hauteur hors neige 1.60m

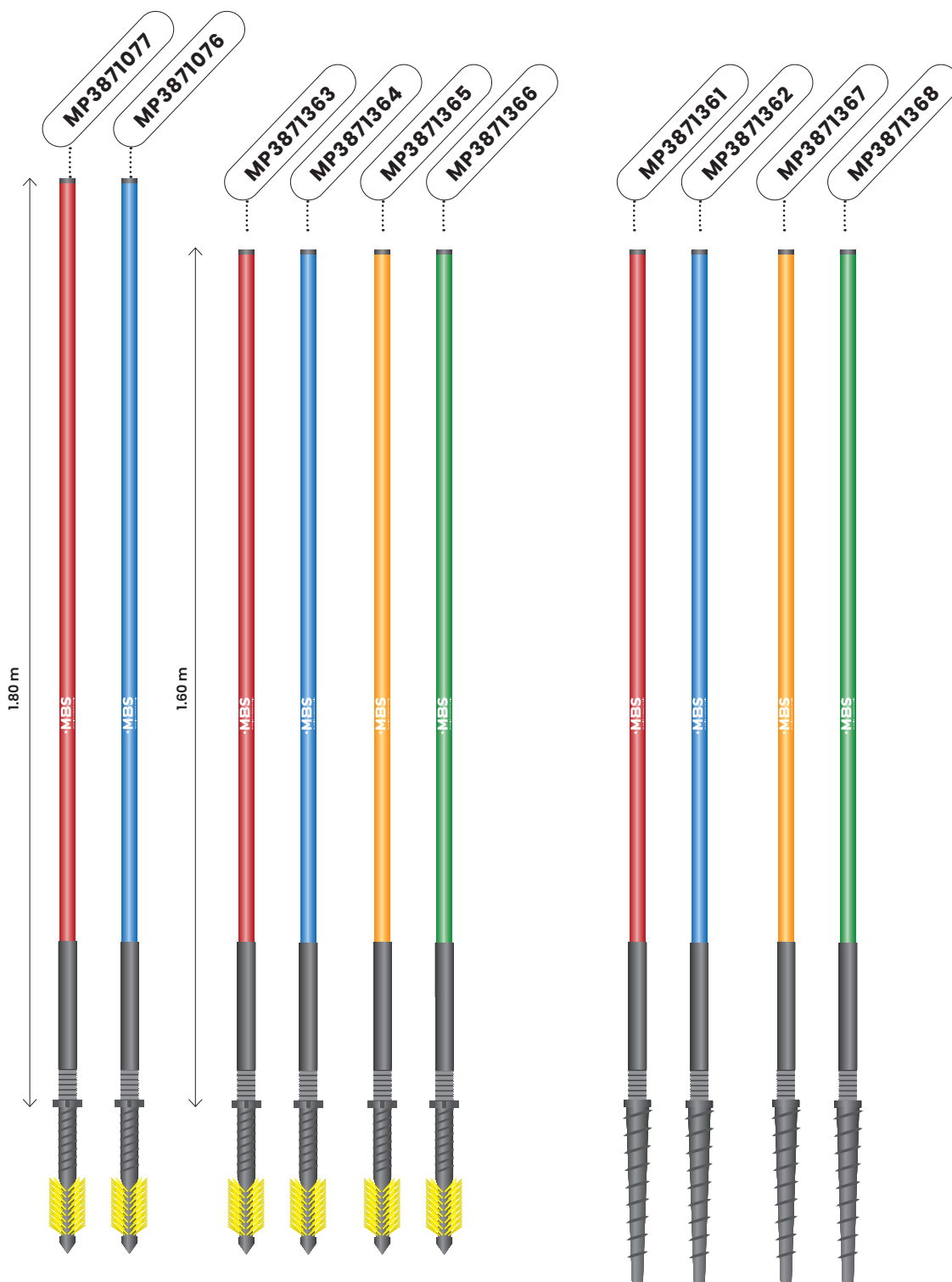

signalétique

sécurité

compétition

loisirs

aménagement

compétition

Piquets

MBS Rigides sans articulations

Les références affichées en bleu sont disponibles en location.

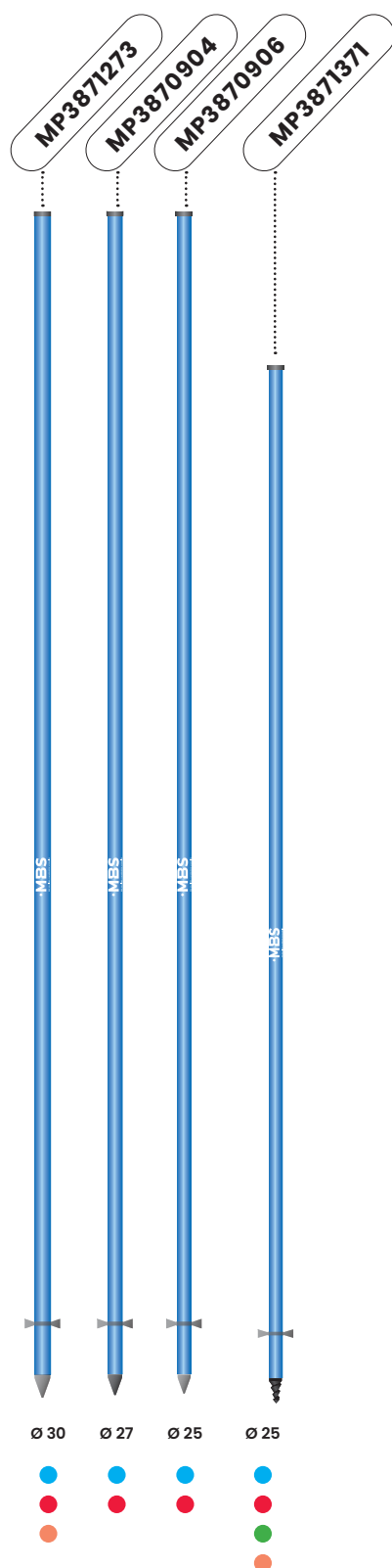

Ø 30 Pointe conique + étoile anti glisse 30x25x2150

Bleu Rouge Orange

MP3871273 MP3871274 MP3871275
 MP3871273L

Ø 27 Pointe conique + étoile anti glisse 27x22x2150

Bleu Rouge

MP3870904 MP3870905
 MP3870904L MP3870905L

Ø 25 Pointe conique + étoile anti glisse 25x20x2150

Bleu Rouge

MP3870906 MP3870907

Ø 25 Pointe à vis + étoile anti glisse 25x20x1900

Bleu Rouge Orange Vert

MP3871371 MP3871370 MP3871372 MP3871373

Personnaliser vos Piquets MBS



Personnalisez la couleur de vos piquets pour votre événement sur demande*.

Consultez-nous !



*Avec minimum de commande.





Piquets

Entraînement et accessoires

Mini souple

Ø 30mm

Pied crossgrip court

MP3871078BC
MP3871079BC

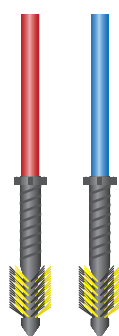

Maxi souple

Ø 50mm

Hauteur 80 cm hors neige

Articulation et pied à vis
D54mm L255mm

MP3875017
MP3875016
MP3875015

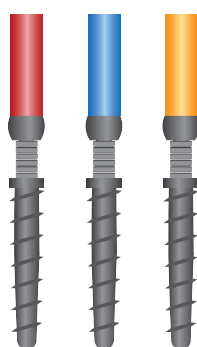

Pied crossgrip court
sans articulation

MP3875039BC
MP3875038BC
MP3875037BC

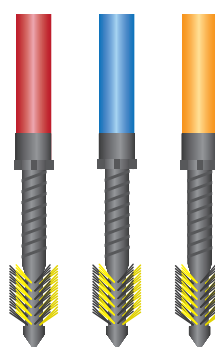

Maxi Souple

adaptés entraînements
snowboard Ø 50mm

hauteur 35cm hors neige,
articulation polymère avec coquille
et pied crossgrip long

MP3871399
MP3871398

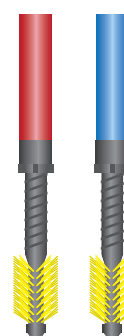

Piquets moustache

Brins en
Polyéthylène
HD

MP3871418
MP3871412
MP3871411
MP3871416
MP3871415
MP3871419

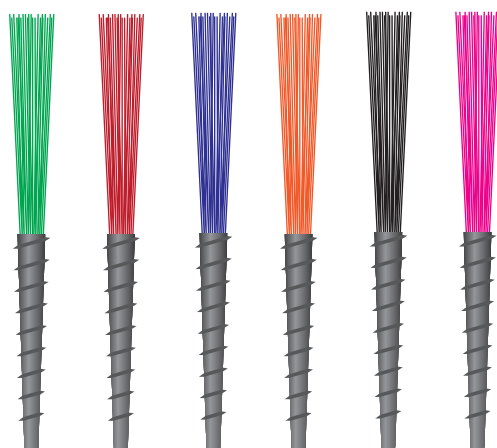

Elastique

avec auto coincideur

Pour vos bottes de piquets
Lg. 700 mm Ø 8 mm

ACC101

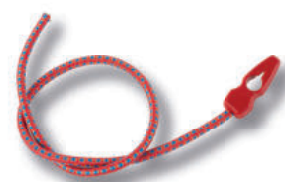

compétition

Piquets

Pièces détachées MBS



Vous retrouverez ici toutes les pièces détachées des piquets présentés précédemment.

∅
30mm

sans manchon

∅ 30  **PIAPCD003**

∅ 30  **PIAPCD004**

∅ 30  **PIAPCD008**

∅
27mm

sans manchon

∅ 27  **PINAPY068**

∅ 27  **PINAPY069**

∅ 27  **PIAPCD013**

Articulation Polymère

avec manchon

∅ 30  **PIAPCD001**

∅ 30  **PIAPCD002**

∅ 30  **PIAPCD007**

avec manchon

∅ 27  **PINAPY064**

∅ 27  **PINAPY065**

∅ 27  **PIAPCD013**

manchon

FOQEMA08

manchon

FOQEMA06S

articulation Polymère

MP3871108

articulation Polymère

MP3871108

Articulation IFC

avec manchon

∅ 30  **PIAPCD033**

∅ 30  **PIAPCD034**

∅ 30  **À VENIR**

avec manchon

∅ 27  **PINAPY098**

∅ 27  **PINAPY097**

∅ 27  **À VENIR**

manchon

FOQEMA08

manchon

FOQEMA07

articulation IFC

PIAPAR002

articulation IFC

PIAPAR003

MP3871123

Étoile anti-glisse MP
∅30mm - Rouge

MP38711272

Étoile anti-glisse MP
∅27 - Jaune
pour les piquets en
d27 sans articulation





Ø
25mm
Magic 25

sans manchon

Ht 1.55m

Ø 25 **MP3871386**

Ø 25 **MP3871385**

Ø 25 **MP3871387**

Ø 25 **MP3871388**



Ht 1.75m

Ø 25 **PINAKID001**

Ø 25 **PINAKID002**

Ø 25 **PINAKID006**

Ø 25 **PINAKID005**



avec manchon
pour articulation polymère

Ht 1.75m

Ø 25 **MP3871128**

Ø 25 **MP3871129**



Manchon

FOQEMA05



Articulation polymère

MP3871108



MP3871127

Étoile anti-glisse MP
Ø25mm - Noir



Pieds

Utilisables pour chaque
diamètre de piquets

Pied Conique Ø

MP3871110

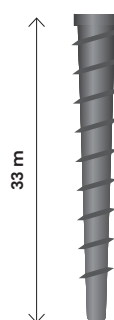

Pied Crossgrip Court Ø35

PIAPPTBC

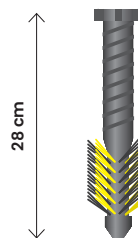

Pied Crossgrip Long Ø35

PIAPPTBL

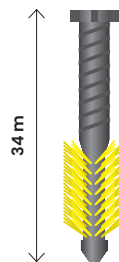

signalétique

sécurité

compétition

loisirs

aménagement

compétition

Accessoires



Décamètre
de traçage
Enrouleur
automatique de 20m

FOQE00010



Colorant liquide 1L

Réf ROUGE

FOOUMN006

Réf BLEU

FOOUMN007



Colorant liquide 25L

Réf ROUGE

FOOUMN053

Réf BLEU

FOOUMN052



Pulvérisateur à
pompe

FOOUMN069



Etui support radio

SAC410



Panneau d'affichage
des résultats
15 kg - Pliable (1m x 1.20 plié)
+ recharge rouleau
de feuilles

DOAD00001

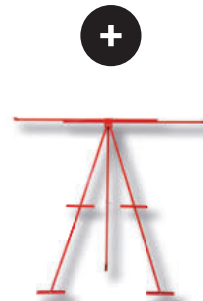
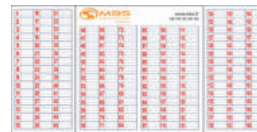

Kit Panneau
+ Chevalet
+ Rouleau de feuilles

250614



Support
Porte Dossards

DOAD00002



Rouleau de 100 m
de recharge
de feuilles plastiques
pour panneau d'affichage -
laize de 100 m x 100 cm

FOAD00002



Chevalet
de support
panneau

FOAD00003



Porte Dossards

nbr Ref.

1 > 50 **DOADPD003**

1 > 100 **DOADPD005**

1 > 150 **DOADPD006**

1 > 200 **DOADPD007**

1 > 250 **DOADPD001**

1 > 300 **DOADPD002**

1 > 400 **DOADPD004**

1 > 500 **DOADPD008**

Planches en V

Adaptées pour l'aménagement de vos stades de biathlon



254548



254549



Mèches

Alu Speed

Forêt à neige en aluminium
Autres diamètres sur demande.
Délai à convenir à la commande

	Embout SDS	Embout lisse
Ø 28	253861	253862
Ø 32	253440	253439
Ø 35	253442	253441
Ø 38	253868	253867
Ø 40	253863	253864
Ø 42	254841	254840
Ø 44	253865	253866



490 mm

Carbure

Ø 35mm

Mèche neige Ø 35
cobra rose embout lisse

COM1863

Set de 2 lames
carbure et vis

COM1864

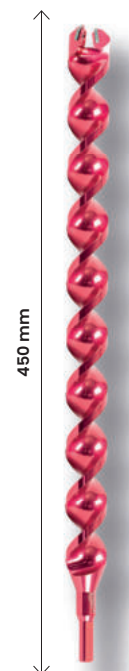

450 mm

Set de 2 lames
et vis pour aluspeed

254297



IDÉAL POUR LA COMPÉTITION

Tarrière manuelle

FOOUMN056

dans la limite des stocks disponibles

Diamètre de perçage	150mm
Longueur de spirale	jusqu'à 2 060cm
Longueur de transport	1 140 cm
Poids	4,2 kg
Fabricant	Mora, Finlande

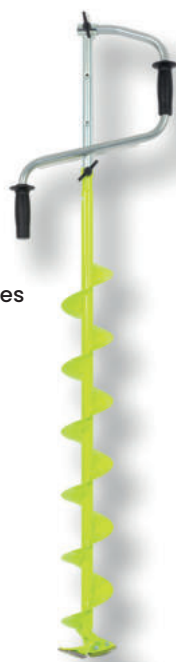

Plot Caoutchouc

Ø 120mm

FOOUMN009

s'adapte sur tous les pieds de piquets



signalétique

sécurité

compétition

loisirs

aménagement

compétition

Banderoles de compétition













Skicross

Tissu ajouré perméable
Grand fourreau avec élastique en haut, petit fourreau avec scratch.



Maximum de marquage Lg 450mm x Ht 350mm







ht x Lg mm	Non Personnalisable	Personnalisable 1 couleur R°	Personnalisable 4 couleurs R°	Personnalisable 1 couleur R°/V°
1200 x 800	 BAPV00021	 BAPV0023	 BAPV00183	 BAPV00167
1200 x 800	 BAPV00022	 BAPV0024	 BAPV00184	 BAPV00168
1200 x 800	-	 BAPV0027	 254482	-

Snowboard

Tissu ajouré perméable
Petit fourreau fermé avec élastique en bas.



Maximum de marquage Lg 450mm x Ht 350mm

ht x Lg mm	Non Personnalisable	Personnalisable 1 couleur R°	Personnalisable 4 couleurs R°
1000 x 800	 BAPV00163	 BAPV00169	 BAPV00173
1000 x 800	 BAPV00164	 BAPV0170	 BAPV00174











World Cup

Tissu élastique ajouré avec fourreau lycra.



Maximum de marquage Lg 450mm x Ht 350mm







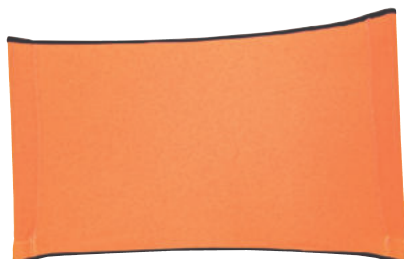
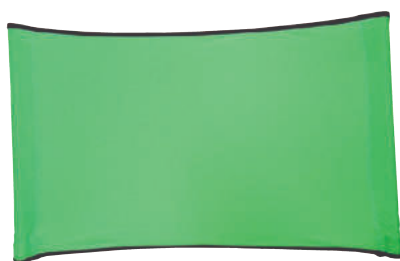

ht x Lg mm	Non Personnalisable	Personnalisable 1 couleur R°	Personnalisable 1 couleur R/V
500x750	 BAPV00014	 BAPV00014R	 BAPV00014V
500x750	 BAPV00016	 BAPV00016R	 BAPV00016V
500x750	 BAPV00013	 BAPV00013R	 BAPV00013V









Banderoles non homologuées

Tissu ajouré 500 mm x 400 mm
ou 750 mm x 500 mm
avec élastique anti-glisse dans les fourreaux.



Explications et détails BAT
à retrouver en page 10

ht x Lg mm	Non Personnalisable	Personnalisable 1 couleur R°
500x400	 MP3871339	 MP3871339M
500x400	 MP3871341	 MP3871341M
500x400	 MP3871335	 MP3871335M
500x400	 MP3871336	 MP3871336M

ht x Lg mm	Non Personnalisable	Personnalisable 1 couleur R°
750x500	 BAPV00011	 BAPV00009
750x500	 BAPV00012	 BAPV00010
750x500	 MP3871337	 MP3871337M
750x500	 MP3871338	 MP3871338M
750x500		 BAPV00008

compétition

Dossards



Dossards Freeride

En maille polyester.
Impression par sublimation.
Pour les compétitions de boardercross et snowboard.



Adulte 69x61 cm

DOPO00004A

Junior 62x51 cm

DOPO00004J

Enfant
57x48 cm

DOPO00004E

Dossards snowboard

Polyester extensible
2 élastiques à la taille



Boarder Adulte

DOPO00004A

Boarder Junior

DOPO00005J

Boarder Enfant

DOPO00005E

Dossards

Idéal école de ski et jardins d'enfants

En polyester ou maille.
Impression par sublimation.
Idéal pour les écoles de ski et les jardins d'enfants.



Kid
Polyester extensible
2 élastique
à la taille

DOPO00007

Kid
Polyester extensible
1 élastique à la taille

DOPO00010

Brassard lycra



255272

Dossards Nordic

30x44

En tissu non tissé (TNT)
Impression numérique - Usage unique.



String

DOTN00001

Dossards Compétition de Ski

Disponibles aux normes FIS Alpin Hommes ou Femmes. En maille polyester. Impression par sublimation.
Pour les compétitions de ski alpin.



Monoextensible

DOPO00002



Biextensible

DOPO00003



Explications et détails BAT
à retrouver en page 10



Banderoles

Banderoles sur piquets

Banderoles en grille ajourée PVC haute visibilité, L 2.00m – Ht 0.50m, montées avec boucles élastiques sur 2 piquets fibre de verre Ht 1.50m.



BAN191



Banderoles sur cadre vertical

Banderole L 0.80m – Ht 1.50m, montée sur cadre L.0.80m – Ht 2.00m. Piquets Ø30mm. Assemblage des angles par clip.



Type	R° seul	R°/V°
Grille ajourée	BAPV00149	BAPV00149V
Bâche PVC numérique	BAN146	BAN146V



Banderole en PVC ou tissu sur demande

Banderoles sur cadre horizontal

Banderole L 2.00m ou 3.00m – Ht 1.m, montée sur cadre L.2.00m ou 3.00m – Ht 1.30m. Piquets Ø30mm. Assemblage des angles par clip.



Type	Lg x Ht m	R° seul	R°/V°
Bâche PVC numérique	2xl	BAN270	BAN270V
	3xl	BAN147	BAN147V
Grille ajourée	2xl	BAPV00190	BAPV00190V
	3xl	BAPV00191	BAPV00191V



Banderoles finish

Banderoles aériennes d'arrivée en grille microperforée 350 gr/m² (dimensions spéciales sur demande) 6m x 0.60 m avec corde nylon et raidisseurs.

BAPV00001



Consultez-nous pour tout autre demande particulière, nous serions ravis de vous accompagner dans l'organisation de vos événements.

compétition

Chronométrage Hc Timing

HC Timing

wiTimer wiNode

Set Premium

361286

Kit comprenant :

- 1x wiNode Start portillon
- 1x wiTimer
- 1x wiNode Photocellule avec réflecteur

Set Premium Plus

361288

Kit comprenant :

- 1x wiNode Start portillon
- 1x wiTimer
- 2x wiNode Photocellule avec réflecteur

Set Premium Vitesse

361287

Kit comprenant :

- 1x wiNode Start portillon
- 1x wiTimer
- 3x wiNode Photocellule avec réflecteur



+ dans tous les sets

L'interface Wi-Fi permettant de consulter les résultats en direct via smartphone. La technologie en réseau maillé avec modulation automatique et auto-régénératrice.

Inclus dans tous les sets

100 appareils (web, smartphone...) peuvent se connecter simultanément pour consulter les résultats. Possibilité de paramétrer 7 administrateurs

1x Sac à dos de rangement

Abonnement de licence offert la première année

Consultez-nous pour plus d'options

wiNode Start portillon



wiNode



wiNode Photocellule avec réflecteur



Sac à dos



wiTimer

wiTimer





compétition

Chronométrage Simple

ALGE
TIMING

Ce système de chronométrage de base, composé d'un dispositif de chronométrage, d'un portillon de départ et d'une cellule photoélectrique. Il peut être prolongé selon les besoins. Nous recommandons également les casques pour une connexion vocale entre l'opérateur de démarrage et l'opérateur de chronométrage, une horloge de départ tel que le Startclock ASC3 et un tableau d'affichage.

Vous avez un besoin plus spécifique ? contactez nous pour savoir plus.
Nous pouvons également vous conseiller sur les solutions de câblages et de pièces détachées.

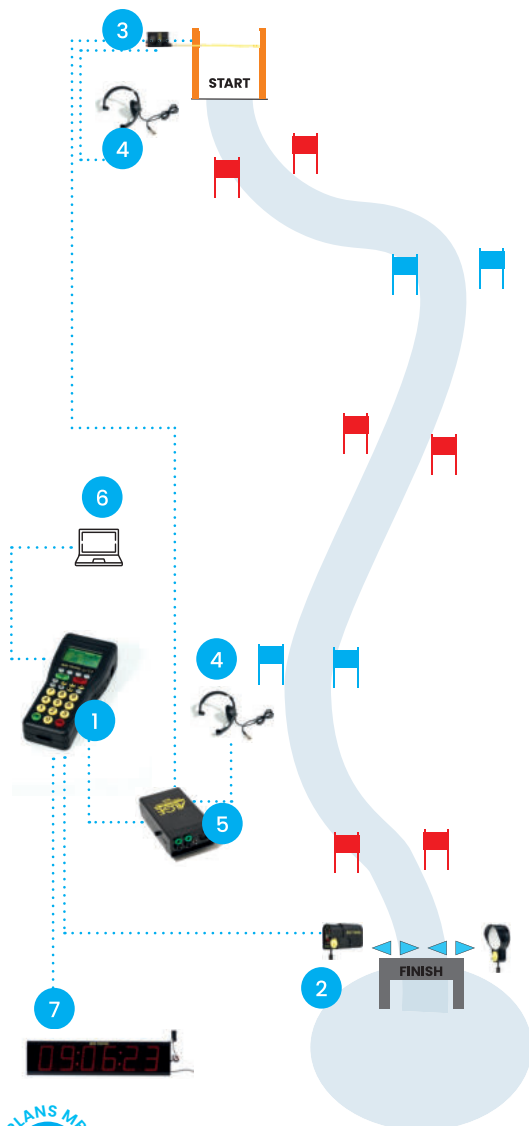
BONS PLANS MBS

Sac à dos ATPB
ATPB

Idéal pour transporter votre matériel de chronométrage ALGE TIMING

TIMY3WP

Option avec valise :

TIMY3WP-S
1 Timy3 WP

Appareil de chronométrage haut de gamme homologué par la FIS pour les professionnels du chronométrage avec un grand écran graphique facile à lire, jusqu'à 8 canaux de chronométrage et une imprimante de logs. L'interface USB et l'interface RS232 sont intégrées dans l'appareil pour le transfert des données. Un module radio WTN intégré permet une communication sans fil avec d'autres appareils.

PR1A
PR1A-REF
2 Photocellule PR1a et réflecteur PR1a-REF

Photocellule avec unité émettrice/réceptrice sans radio WTN intégrée. Le système se compose d'une cellule photoélectrique, d'un réflecteur et de supports de chaîne. La photocellule peut couvrir des distances allant jusqu'à 25 m.

STSNM2S
3 Porte de départ STSNM2S

Simple contact, double contacts avec ampli (homologué FIS). Réinitialisation de la baguette manuelle.



casque unilatéral

HS4-1

casque double face

HS4-2
4 Casque de liaison HS4-1 et HS4-2

Il est possible d'avoir une connexion vocale sur la ligne de départ à deux fils. Ainsi, l'opérateur du chronométrage peut parler avec le démarreur. Différents amplificateurs vocaux et casques sont disponibles.

SV4-S
5 Amplificateurs vocaux SV4-S

Amplificateur vocal multifonctions à brancher sur la ligne départ-arrivée et à connecter avec le casque de liaison.

TIME.NET2
6 Logiciel de résultats Time.NET2

Logiciel de résultats universel (freeware) d'ALGE-TIMING idéal pour les petites courses de ski.



D-LINE
7 Tableau d'affichage D-LINE

tableau d'affichage numérique avec diodes rouges à 7 segments pour indiquer l'heure ou le dossard et le grade (par ex. D-LINE250-O-6-E0)

Autre possibilité : Tableau LED Matrix D-RTNM sur demande.

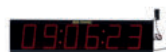

compétition

Chronométrage avec radio TED

ALGE
TIMING

Le système radio TED2 est apprécié pour sa fiabilité et ses performances en terrain alpin. Il peut prendre en charge jusqu'à huit temps intermédiaires. TED2 est aussi homologué dans les courses FIS

Vous avez un besoin plus spécifique ? contactez nous pour savoir plus. Nous pouvons également vous conseiller sur les solutions de câblages et de pièces détachées.

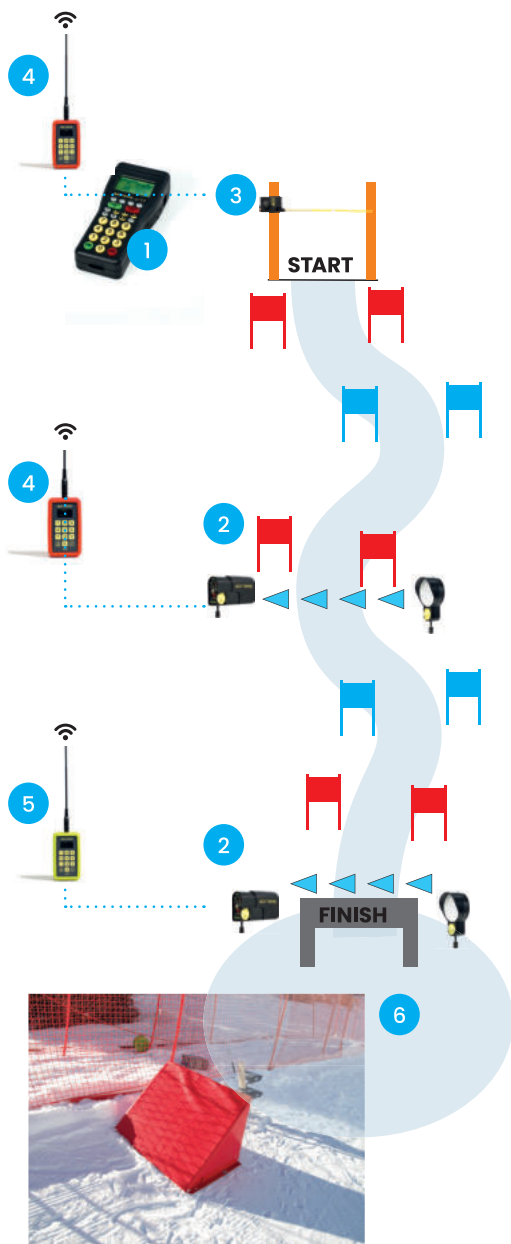

6 Matelas de protection cellule d'arrivée

MASTAF030

Matelas de protection en mousse triangulaire pour cellule avec 2 ganses pour piquet polycarbonate diamètre 48mm non inclus



1 **Timy3 WP**

Appareil de chronométrage haut de gamme homologué par la FIS pour les professionnels du chronométrage avec un grand écran graphique facile à lire, jusqu'à 8 canaux de chronométrage et une imprimante de logs. L'interface USB et l'interface RS232 sont intégrées dans l'appareil pour le transfert des données. Un module radio WTN intégré permet une communication sans fil avec d'autres appareils.

TIMY3WP

Option avec valise :

TIMY3WP-S

PR1A
PR1A-REF

2 **Photocellule PR1a et réflecteur PR1a-REF**

Photocellule avec unité émettrice/réceptrice sans radio WTN intégrée. Le système se compose d'une cellule photoélectrique, d'un réflecteur et de supports de chaîne. La photocellule peut couvrir des distances allant jusqu'à 25 m.

STSNM2S

3 **Porte de départ STSnM2S**

Simple contact, double contacts avec ampli (homologué FIS). Réinitialisation de la baguette manuelle.



Transmetteur pour le système radio longue portée

TED2-TX

4 **Emetteur/récepteur Radio**

Transmetteur pour le système radio longue portée.



Récepteur pour le système radio longue portée

TED2-RX

5 **Emetteur/récepteur Radio**

Récepteur pour le système radio longue portée

Chronométrage pour les compétitions

ALGE
TIMING

Ce système de chronométrage est suggéré pour des compétitions officielles comme les courses FIS

Vous avez un besoin plus spécifique ? contactez nous pour savoir plus. Nous pouvons également vous conseiller sur les solutions de câblages et de pièces détachées.

Besoin d'aide pour organiser votre évènement sportif ? Contactez-nous

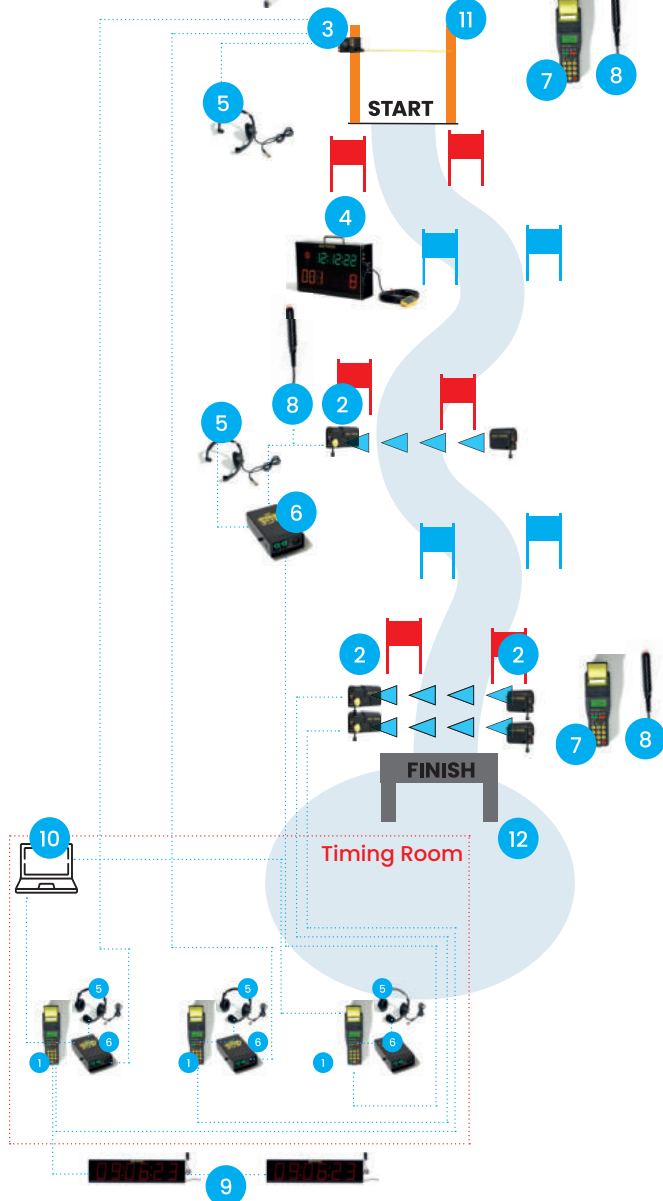
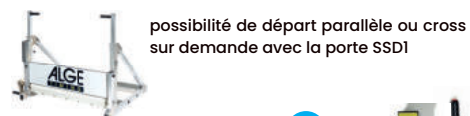

1 **Timy3 WP**
TIMY3WP



2 **Photocellule PR1a**
PR1A



3 **Porte de départ STSnM2S**
STSNM2S



4 **Horloge de démarrage ASC3**
ASC3

Horloge de démarrage numérique utilisant la dernière technologie LED. Fonctionnement universel sur batterie, informations précises et utilisation optimale de jour comme de nuit.



5 **Casque de liaison HS4-1 et HS4-2**
HS4-1
HS4-2

Il est possible d'avoir une connexion vocale sur la ligne de départ à deux fils. Ainsi, l'opérateur du chronométrage peut parler avec le démarreur. Différents amplificateurs vocaux et casques sont disponibles.



6 **Amplificateurs vocaux SV4-S**
SV4-S

Amplificateur vocal multifonctions à brancher sur la ligne départ-arrivée et à connecter avec le casque de liaison.



7 **Timy3 WP (Manual Timing)**
TIMY3WP



8 **Push Button 023-02**
MBS023-02



9 **Display Board D-LINE**
D-LINE



10 **Logiciel de résultats Time.NET2**
TIME.NET2

11 **Start Poles**



12 **Matelas de protection cellule d'arrivée**
MASTAF030

compétition

Chronométrage

avec le système WTN pour les écoles de ski

ALGE
TIMING

Le système Wireless Timing Network WTN est rapide à mettre en place pour les courses de petites distances. Il relie tous les appareils par radio et est idéal pour les écoles de ski.

**Vous avez un besoin plus spécifique ?
contactez nous pour savoir plus.
Nous pouvons également vous conseiller
sur les solutions de câblages et de pièces
détachées.**



1 Timy3 WP

Appareil de chronométrage haut de gamme homologué par la FIS pour les professionnels du chronométrage avec un grand écran graphique facile à lire, jusqu'à 8 canaux de chronométrage et une imprimante de logs. L'interface USB et l'interface RS232 sont intégrées dans l'appareil pour le transfert des données. Un module radio WTN intégré permet une communication sans fil avec d'autres appareils.

TIMY3WP

Option avec valise :

TIMY3WP-S

2 Photocellule PR1A et réflecteur PR1A-REF

Photocellule avec unité émettrice/réceptrice et radio WTN intégrée. Le système se compose d'une cellule photoélectrique, d'un réflecteur et de supports de chaîne. La photocellule peut couvrir des distances allant jusqu'à 25 m.

PR1A
PR1A-REF

3 Porte de départ STSnA1

Baguette de départ avec réinitialisation automatique. Une impulsion démarre le dispositif de chronométrage.

STSnA1

4 Le Wireless Timing Network WTN

Le réseau de chronométrage sans fil WTN est utilisé pour transmettre l'impulsion de départ.

WTN

5 Startbeep STB1

Compte à rebours sonore

STB1

6 Bouton poussoir

Pour démarrer le compte à rebours du STB1 ; bouton-poussoir robuste et résistant à l'eau pour le chronométrage manuel avec une longueur de câble de 2 m à connecter au dispositif de chronométrage

MBS023-02

7 Tableau d'affichage D-LINE

tableau d'affichage numérique avec diodes rouges à 7 segments pour indiquer l'heure ou le dossard et le grade (par ex. D-LINE250-O-6-E0). Autre possibilité : Tableau LED Matrix D-RTNM sur demande.

D-LINE

8 Récepteur radio pour tableau d'affichage WTN-DB

pour recevoir les données pour le tableau d'affichage de l'appareil de chronométrage.

WTN-DB

9 Matelas de protection cellule d'arrivée :

Matelas de protection en mousse triangulaire pour cellule avec 2 ganses pour piquet polycarbonate diamètre 48mm non inclus.

MASTAF030



competition

loisir

aménagement

Loisirs

◆ MBS, DES SOLUTIONS À LA MESURE DE VOS ENVIES



148

Projets signature	P. 150
Tyrolienne	P. 154
Activités VTT	P. 156
Activités piétons	P. 160
Activités luge	P. 178
Activités ski	P. 186



Projets signature



Notre parc « Summit Fun » propose une gamme complète d'activités, des attractions variées aux zones de détente, conçues sur mesure pour répondre aux attentes des familles et de nos clients.

Une grande tyrolienne Speedline !
Retrouvez les activités Tyrolienne page 154



3 activités Luge :
tubing, alpine slide, fun coaster !
À retrouver page 178



De nombreuses activités piétons :
Kidpark, Pique-nique, Roule ma boule...
À retrouver page 160



Un parc VTT

Retrouvez les activités
VTT page 156



VERSION ÉTÉ

Grâce à notre expertise, nous assurons la maîtrise complète de chaque étape, de la conception à l'installation sur site, en toutes saisons : hiver, été ou pour une expérience sur les quatre saisons.

En tant que véritables experts des projets ludiques, nous nous démarquons par notre savoir-faire unique et notre capacité à concevoir des parcs entièrement personnalisés, faisant de nous le partenaire incontournable pour des expériences inoubliables.





Projets signature



Notre parc « Summit Fun » propose une gamme complète d'activités, des attractions variées aux zones de détente, conçues sur mesure pour répondre aux attentes des familles et de nos clients.

Tyrolienne en activité également l'hiver !



L'alpine slide, remplacée par une piste de luge !
Le tubing et le Funcoaster restent en activité



Nos activités piétons utilisables été comme hiver





VERSION HIVER

Notre accompagnement :

- Apporter une réflexion stratégique, de diversification
- Réunir les meilleurs experts et spécialistes avec un projet clés en main avec une approche à 360° et un management de projet adapté
- Construire un projet global et différenciant
- Proposer un produit d'attractivité sur mesure pour le client
- Implanter des activités adaptées aux sites pour des expériences inoubliables.

Une Funrun : une zone ludique à ski. Retrouvez également nos activités ski page 186



Tyrolienne

Une gamme complète et intégrée

Une aventure aérienne hors du commun

- Des installations jusqu'à 2500 m de longueur et 33% de pente.
- Des descentes pouvant dépasser 100 km/h.
- Des lignes en parallèles pour un partage d'expérience en toute sécurité.
- Une des activités préférées des familles et des novices.
- Êtes-vous prêt pour la descente la plus excitante de votre vie ?



Spectaculaires et accessibles, les expériences aériennes sont un vrai atout pour survoler un site sans impacter l'écosystème, garantissant des sensations fortes !

Avantages fonctionnels

SÉCURITÉ

une gamme la plus sûre du marché

Une technologie adaptée à votre projet et site. Un concentré de technologie et de sécurité avec des poulies permettant un freinage en ligne et/ou à l'arrivée.

PERSONNALISATION expérience client

Nous pouvons adapter nos plateformes de départ ou d'arrivée, la signalisation, le nombre de lignes, la position sur la ligne à chaque destinataire.

Mais également créer un univers particulier, identifiable et spécifique pour enrichir le parcours de vos clients.



Vidéo de présentation

Possibilité d'implantation extrême

- Notre bureau d'étude intégré vous offre des projets clés en main (analyse, calcul, process,...), qui exploitent au maximum les contraintes « naturelles » de votre site
- Possibilité de survoler divers obstacles (rivière, lac, remontée), arrivée au sol ou en hauteur.

Tyrolienne



MODÈLE	FUN LINE
Longueur	100 à 1 500 m
Pente	6 à 15%
Vitesse	Jusqu'à 100km/h (selon le profil de la ligne)
Accessibilité	Pour les personnes de 20 à 150 kg
Sécurité	Sécurité optimisée par un système de freinage autonome à l'arrivée - ZIP STOP®
Spécificité	<ul style="list-style-type: none"> • Ancrage sur structure artificielle • Différentes plateformes de départ et d'atterrissage
Options	Photobox Possibilité de thématisation
Staff	2 opérateurs
Délais	3 - 8 mois

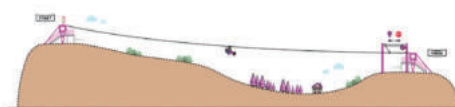

signalétique

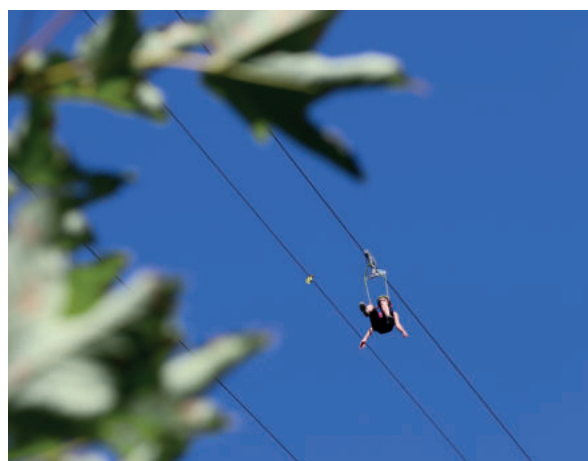

sécurité

compétition



MODÈLE	SPEEDLINE	ADRÉNALINE
Longueur	500 à 2 500 m	Jusqu'à 2 500 m
Pente	12 à 33%	15 à 30%
Vitesse	Jusqu'à 120km/h (selon le profil de la ligne)	Jusqu'à 120km/h (selon le profil de la ligne)
Accessibilité	Pour les personnes de 20 à 130 kg	Pour les personnes de 20 à 130 kg
Sécurité	<ul style="list-style-type: none"> • Poulie freinée pour la régulation de la vitesse • Système de freinage en fin de ligne • Option : système anticollision 	<ul style="list-style-type: none"> • Poulie freinée pour la régulation de la vitesse • Système de freinage en fin de ligne • Option : système anticollision
Spécificité	<ul style="list-style-type: none"> • Tête la première (selon configuration) • Solo ou duo jusqu'à 130kg par poulie • Ancrage sur structure artificielle 	<ul style="list-style-type: none"> • Utiliser au maximum les possibilités "naturelles" du site avec un ou plusieurs pylônes intermédiaires • Solo ou duo jusqu'à 130kg par poulie • Ancrage sur structure artificielle
Options	<ul style="list-style-type: none"> • Photobox • Options de thématisation • Configuration des stations en tour multi-activités 	<ul style="list-style-type: none"> • Photobox • Options de thématisation • Configuration des stations en tour multi-activités
Staff	2 à 3 opérateurs	2 à 3 opérateurs
Délais	6 - 8 mois	6 - 8 mois

loisirs

aménagement



loisirs

VTT

Activités VTT

Vos modules VTT sur mesure

Réalisez toutes vos envies grâce à nos solutions personnalisées répondant à vos besoins.

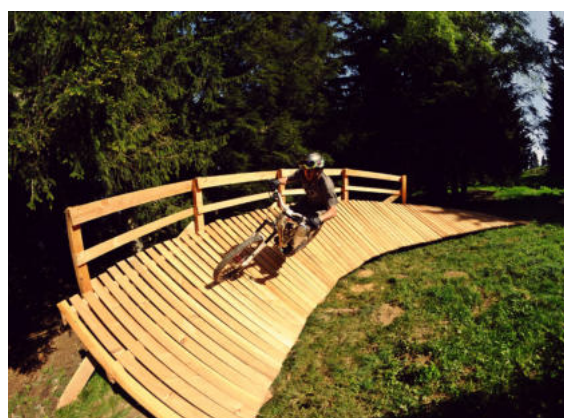

Personnalisez votre signalétique VTT



Explications
et détails BAT
à retrouver
en page 10

Nous réalisons sur-mesure toute la signalétique nécessaire à vos parcours VTT. Consultez-nous !



Retrouvez toute la signalétique VTT standard page 27





Modules d'agilité

Structure bois acacia

Traitement de surface bois brut, option huile ou peinture

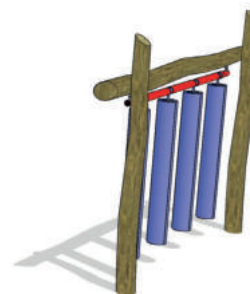

Banc porte-VTT

Structure acier et bois

Dimension : H0,70m / 2,20m

Poids 90 kg

Traitement de surface bois : brut, option huile ou peinture

Traitement de surface acier : peinture

Fixation dans le sol : platine pour spiter dans le sol

VTT018



Les avantages

Banc porte-VTT

- 1 Bonne durée de vie
- 2 Mobilier standard
- 3 Matériaux éco-responsables

Passage canadien

Structure acier

Dimension : 1,8 x 1m, hauteur 30 cm

Poids 33kg

Traitement de surface galvanisé

Empilables pour le stockage

VTT006



Les avantages

Passage canadien

- 1 Transportable facilement
- 2 Bonne durée de vie
- 3 Mobilier standard
- 4 Facilité de stockage



Le + MBS, passez vos fils de clôtures directement dans le passage canadien

signalétique

sécurité

compétition

loisirs

aménagement



VTT

loisirs

Modules VTT

Structure bois mélèze

Bois brut, possible de huiler ou peindre en option.

Revêtement : planches

Il est possible d'ajouter des platines, pour fixer les modules sur massif béton



Les avantages

Modules VTT

- 1 Transportable facilement
- 2 Bonne durée de vie
- 3 Facilité de stockage
- 4 Matériaux écoresponsables
- 6 Mobilier standard



Montée Descente

Dimensions
Ht x Pr x Lg

Réf.

Large
0.33 x 1 x 3.60

VTT007

Equilibre
0.33 x 0.5 x 3.60

VTT008



Montée Descente vibrant

Dimensions
Ht x Pr x Lg

Réf.

0.33 x 1 x 3.60

VTT009



Montée Plat Descente

Dimensions
Ht x Pr x Lg

Réf.

Large
0.33 x 1 x 4.60

VTT001

Equilibre
0.33 x 0.5 x 4.60

VTT011



Poutre équilibre

Dimensions
Ht x Pr x Lg

Réf.

0.33 x 0.5 x 4.00

VTT010



Poutre équilibre V

Dimensions
Ht x Pr x Lg

Réf.

0.33 x 0.5 x 4.00

VTT019



Vibrant

Dimensions
Ht x Pr x Lg

Réf.

Large
0.12 x 0.90 x 4.00

VTT012

Equilibre
0.12 x 0.45 x 4.00

VTT013

Modules VTT



Bascule
Structure bois mélèze, patine acier

Dimensions
Ht x Pr x Lg

Réf.

0.25 x 0.45 x 3.00

VTT002

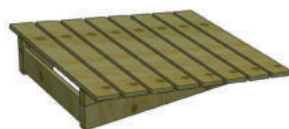

Kiker

Dimensions
Ht x Pr x Lg

Réf.

0.26 x 1 x 1.30

VTT003



Double Whoops

Dimensions
Ht x Pr x Lg

Réf.

0.26 x 1 x 3.90

VTT004



Marche

Dimensions
Ht x Pr x Lg

Réf.

0.33 x 1 x 4.30

VTT005



Whoops

Dimensions
Ht x Pr x Lg

Réf.

0.48 x 1 x 3.90

VTT014

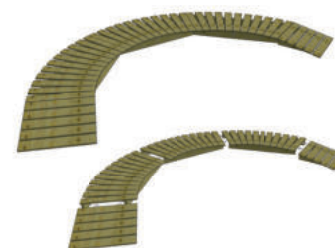

Virage plat

Virage modulable
à partir de 3 formes différentes
de structures à assembler

Dimensions
Ht x Pr x Lg

Réf.

Montée
(1er ou dernier module
du virage)
0.18 x 1 x 2.20

VTT015

Plat
(modules intermédiaires)
0.18 x 1 x 2.20

VTT016



Virage relevé

Virage modulable à partir d'une forme
de structures à assembler

Dimensions
Ht x Pr x Lg

Réf.

0.55 x 1 x 1.40
par module

VTT017



Réparez vos modules

Il est possible de remplacer chaque planche.
Ces éléments peuvent être fabriqués en atelier et montés
sur le terrain. Les ajustements seront à réaliser sur place.

signalétique

sécurité

compétition

loisirs

aménagement



Activités piétons



La gamme Pique-Nique

Les domaines skiables nous ont demandé de développer du matériel de détente et de pique-nique, adapté aux conditions extrêmes de la montagne.

Nous avons dû choisir des matériaux adaptés à cet environnement comme le mélèze et l'acier.

Pour faciliter l'entretien de ces espaces, il faut que ce matériel soit facilement déplaçable afin de pouvoir déneiger.

Nous avons donc dû trouver des solutions pour alléger les structures tout en gardant un maximum de solidité. Nous avons aussi ajouté des systèmes d'ancrage ou de levage. Par exemple nos cabanes sont fixées sur un châssis acier avec des patins et des fixations de levage. Nous réalisons également sur demande des points photos pour mettre en exergue vos zones Pique-Nique.



©MBS

crédit photo



MBS, DES SOLUTIONS À LA MESURE DE VOS ENVIES



Une équipe
technique
& expérimentée
à votre service

Certains clients souhaitent aussi personnaliser les mobiliers à leur image. Nous avons donc choisi d'adapter une partie de la structure de chaque mobilier afin qu'elle puisse être personnalisée.





loisirs

Activités piétons

Gamme pique-nique

Table

PICNIC001

Structure bois et acier

Dimension :

H 0,80m / 1,70m / 2m

Patin en bois pour faciliter
le déplacement

Forme et couleur personnalisable

Traitement de surface bois brut, option
huile ou peinture

Acier Corten (rouille naturelle stabilisée,
ne tache pas),
option peinture en supplément,
RAL au choix

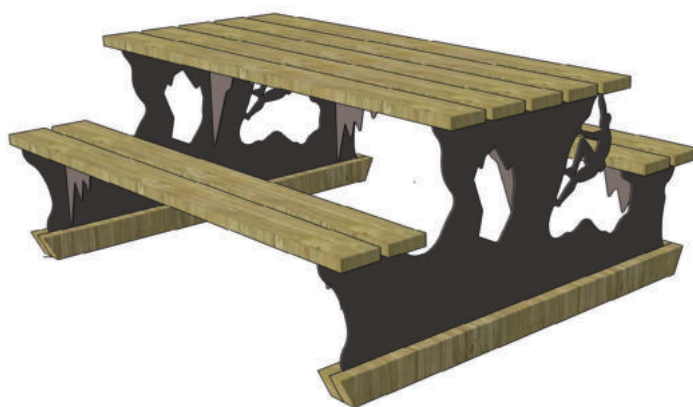

Table particulièrement résistante, tout
en conservant un poids adapté pour les
transports.



Les avantages

Table

- 1 Transportable facilement
- 2 Résistance au vent fort
- 3 Bonne durée de vie
- 4 Matériaux écoresponsables
- 5 Mobilier standard



Les avantages

Rack à skis

- 1 Transportable facilement
- 2 Bonne durée de vie
- 3 Matériaux écoresponsables
- 4 Mobilier standard
- 5 Mobilier personnalisable

signalétique

sécurité

compétition

Rack à skis

PICNIC002

Structure bois et acier
 Dimension : H 1,70m / 2m
 Décor et couleur personnalisable
 Patin en bois pour faciliter le déplacement
 Traitement de surface bois brut, option huile ou peinture
 Acier Corten (rouille naturelle stabilisée, ne tache pas),
 option peinture en supplément, RAL au choix

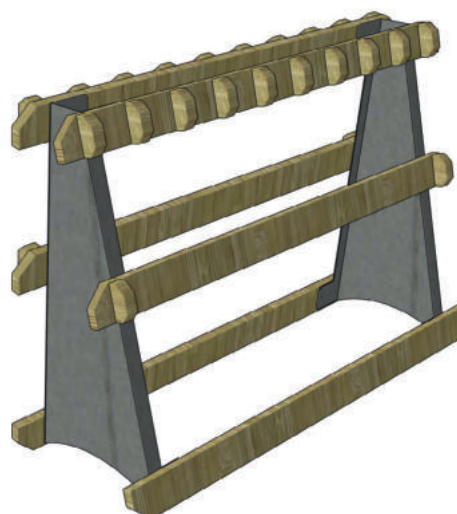

loisirs



aménagement



Piétons

loisirs

Hamac

PICNIC003

Structure bois
 Dimension : H 4m / 3m
 Drapeau personnalisable
 Filet réglable en hauteur
 Traitement de surface brut, option huile
 ou peinture
 Fixation sur massif béton



Les avantages

Hamac

- 1 Résistance au vent fort
- 2 Bonne durée de vie
- 3 Matériaux écoresponsables
- 4 Mobilier standard
- 5 Mobilier personnalisable



Chaise

PICNIC004

Structure acier et bois
 Patin en bois pour faciliter
 le déplacement
 Crochet pour fixer son sac
 Dimension : H 0,70m / 1,70m / 0,70m
 Forme et couleur personnalisable
 Couleur personnalisable
 Traitement de surface bois brut, option
 huile
 Traitement de surface acier peinture,
 option rouille
 Couleurs standard Rouge / Orange /
 Vert / Bleu / Blanc / Marron

Les avantages

Chaise

- 1 Transportable facilement
- 2 Résistance au vent fort
- 3 Bonne durée de vie
- 4 Facilité de stockage
- 5 Matériaux écoresponsables
- 6 Mobilier standard
- 7 Mobilier personnalisable

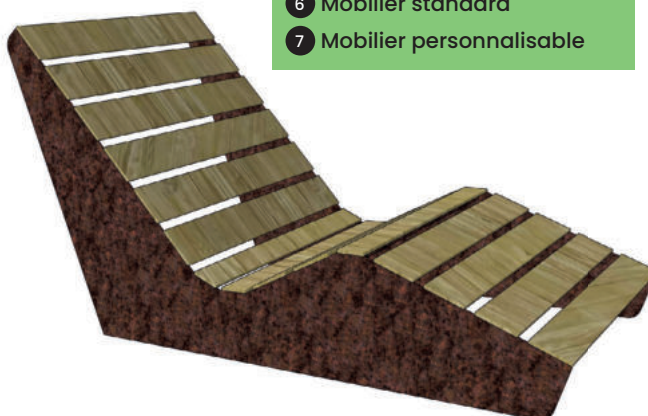

La gamme Pique-nique



Canapé

PICNIC005

Structure bois, assise en mousse et bâche
 Patin en bois pour faciliter le déplacement
 Dimension : H 0,82m / 1,60m / 0,95m
 Impression personnalisable
 Traitement de surface brut, option huile ou peinture
 Option rallonge

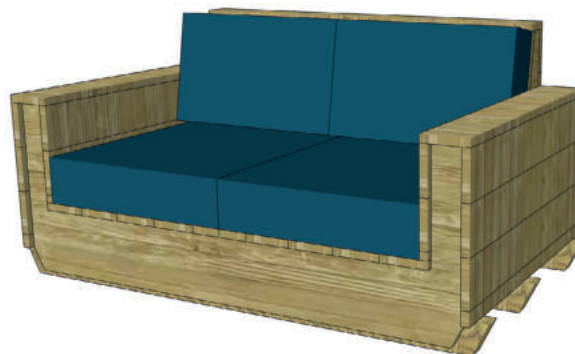

Les avantages Canapé

- 1 Transportable facilement
- 2 Résistance au vent fort
- 3 Bonne durée de vie
- 4 Matériaux écoresponsables
- 5 Mobilier standard
- 6 Mobilier personnalisable

Cabane Pique Nique

Structure Bois
 Canapé en mousse et bâche
 Luge acier pour déplacer la cabane avec un engin
 Forme et couleur personnalisable
 Dimension : H 2,50m / 2m / 2m
 Traitement de surface brut, option huile ou peinture



Nous avons développé cette cabane, afin de proposer aux domaines skiables un mobilier de détente qui ne nécessite pas de déneigement.
 Pour les vacanciers ce mobilier permet de s'offrir un moment de tranquillité à l'abri du vent.

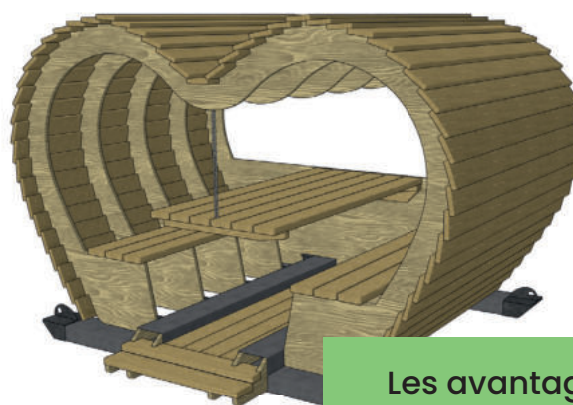

Les avantages Cabane Pique Nique

- 1 Transportable facilement
- 2 Résistance au vent fort
- 3 Bonne durée de vie
- 4 Matériaux écoresponsables
- 5 Mobilier personnalisable

signalétique

sécurité

compétition

loisirs

aménagement





Piétons



La gamme Roule ma boule

—
Une Aventure en bois pour toute la famille !

Découvrez l'histoire magique de notre petite boule en bois ! Elle roule, elle grimpe, elle chute, elle bondit, elle se cache, et même... elle fait sonner la cloche ! Un compagnon ludique à suivre sans modération, pour les petits et les grands.

Un concept unique et naturel : Nos parcours en bois sont une invitation à jouer sur différents modules comme des murs et des plateaux pour une aventure de jeux originale.



Des parcours adaptables partout :

- Adaptés au terrain naturel
- En cheminement ou sur une zone donnée
- En complément d'une offre de loisirs
- En appui sur une remontée mécanique
- En intérieur ou en extérieur
- En pleine nature, dans les bois ou le long d'un sentier
- En animation ponctuelle
- Tout est possible avec Roule ma Boule pour animer votre site !





Pourquoi choisir Roule ma Boule?

- Écologique et Intégré : Nos modules en bois respectent l'environnement et se fondent dans le paysage.
- Personnalisables : Adaptez les modules à chaque destination avec des thèmes et logos spécifiques.
- Intergénérationnel : Une activité qui séduit les enfants de tous âges, leurs parents et grands-parents.
- Opportunités de revenus : Profitez des ventes de boules et des animations associées.
- Autonome : Un distributeur de boules (en option) permet un fonctionnement en toute autonomie.

Prêt à transformer chaque jour en aventure ?

Roule ma Boule vous attend pour des moments de jeu et de découverte sans fin !



Piétons

loisirs

Roule ma boule



Des modules à associer selon vos envies !

- Des rigoles simples ou doubles
- Des plateaux : roue, équilibre, slalom, jump, cross, labyrinthe, flipper...
- Des murs : jump, élévateurs...
- Des boîtes à questions, des téléphériques et des roulettes...
- 3 possibilités de fixation : amovible, démontable, fixe
- Des structures en bois mélèze ou douglas
- Un traitement de surface brut, option huile ou peinture.



Les plateaux

Plateau roue

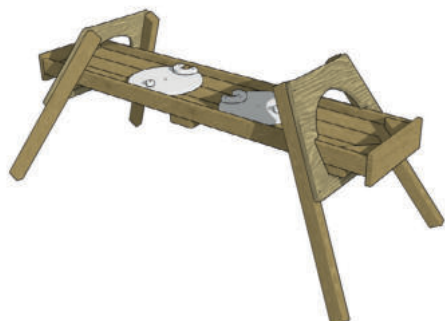

La gamme Roule ma boule



Les murs

Mur éleveur

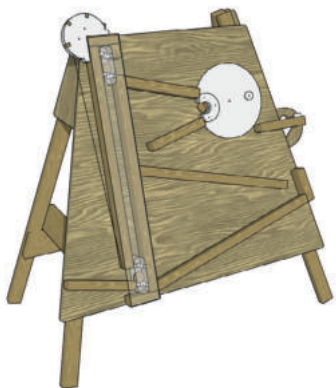

Mur labyrinthe



Les autres modules (encore plus fous)

Téléphérique

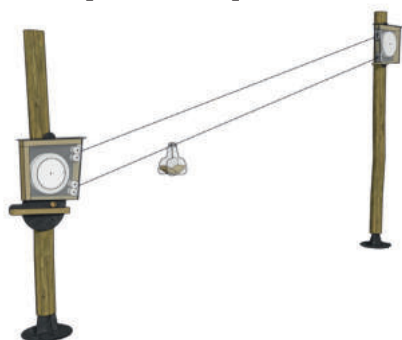

Roulotte

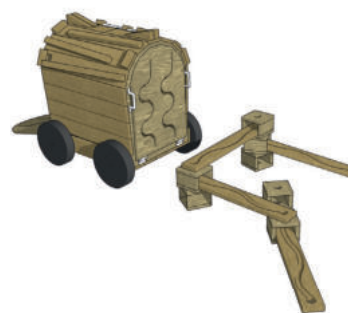

D'autres modules sont disponibles

Consultez-nous et construisons ensemble le Roule ma boule le plus fou pour impressionner vos clients et émerveiller leurs enfants !

signalétique

sécurité

compétition

loisirs

aménagement





loisirs

La gamme Kidpark

Glissière

Structure mousse et polymère

Ancrage à enfouir sous la neige.

Chaque glissière comprend 2 ancrages PE.

Dimension : 3m / 0,75m

Section de 3m à assembler pour créer toutes les formes de toboggan

Trois formes : droit / virage gauche / virage droite

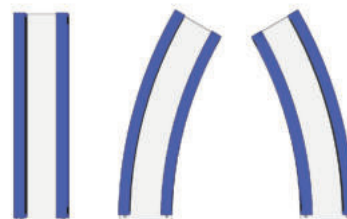

Bande de fixation **KID005**

Ancrage PE **KID001**

Droit **KID002**

Virage gauche **KID003**

Virage droite **KID004**



Ces glissières peuvent être assemblées pour créer toutes les formes. Leur souplesse leur permet de s'adapter à tous les terrains.

Les avantages Glissière

- 1 Transportable facilement
- 2 Résistance au vent fort
- 3 Bonne durée de vie
- 4 Facilité de stockage
- 5 Sécurité (norme aire de jeux)
- 6 Mobilier standard



La gamme Kidpark



Tinygloo

Structure en polymère
Une ou deux portes
Possibilité d'assembler plusieurs Tinygloo ensemble
Livraison en kit à assembler

TINYGLOO
Reconnectez avec la nature



Tinygloo 1 entrée

369660



Tinygloo 2 entrées droites

369661



Tinygloo 2 entrées coudées

369769

Les avantages Tinygloo

- 1 Transportable facilement
- 2 Résistance au vent fort
- 3 Bonne durée de vie
- 4 Facilité de stockage
- 5 Mobilier standard



Grotte

Structure tuyau PE et bois
Dimension : H 3,50m / 4 m
avec 2 ouvertures /
tube 1m de diamètre

Dimension : H 3,50m / 2m avec 1 ouverture / tube
1m de diamètre
Tube PE à enfouir sous la neige ou la terre
Option effet sonore
et jeux à l'intérieur
Traitement de surface brut,
option huile ou peinture.

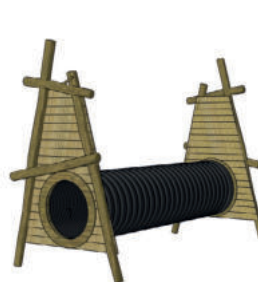

KID010



KID009



Ces grottes permettent de proposer des jeux indoor. Ce qui facilite l'exploitation dans un secteur enneigé.

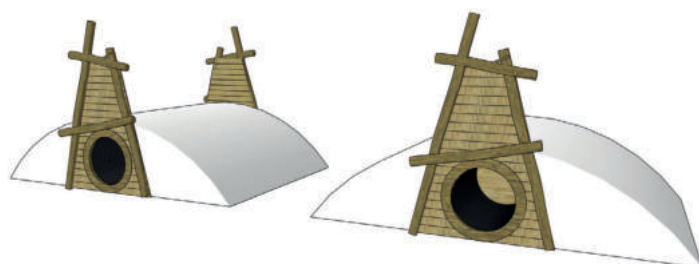

Les avantages Grotte

- 1 Résistance au vent fort
- 2 Bonne durée de vie
- 3 Sécurité (norme aire de jeux)
- 5 Mobilier standard

signalétique

sécurité

compétition

loisirs

aménagement



Piétons

loisirs

Tyrolienne

KID008

Structure Bois

Dimension : H 4m / 20m / 4m

Traitement de surface brut,
option huile ou peinture.

Les avantages Tyrolienne

- 1 Résistance au vent fort
- 2 Bonne durée de vie
- 3 Sécurité (norme aire de jeux)
- 4 Matériaux écoresponsables
- 5 Mobilier standard





Les avantages Balançoire

- 1 Transportable facilement
- 2 Résistance au vent fort
- 3 Bonne durée de vie
- 4 Sécurité (norme aire de jeux)
- 5 Matériaux écoresponsables
- 6 Mobilier standard

Balançoire

KID006

Structure Bois
Démontable en 3 parties pour faciliter
le déplacement et le transport
Dimension : H 2m / 4m
Traitement de surface brut,
option huile ou peinture



*Cette balançoire est autoportante,
sans ancrage.
Ce qui permet une exploitation sur la neige.*



signalétique

sécurité

compétition

loisirs

aménagement



Piétons

loisirs

Matelas jump

KID011

Structure mousse et bâche
Mousse hydrophobe pour éviter la
glace dans la structure
Dimension : 2m / 2m / 0,32m

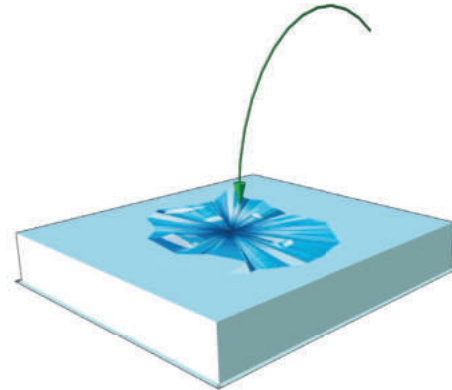

Les avantages

Matelas Jump

- 1 Transportable facilement
- 2 Résistance au vent fort
- 3 Bonne durée de vie
- 4 Facilité de stockage
- 5 Sécurité
- 6 Mobilier standard
- 7 Mobilier personnalisable

Curling

KID007

Panneau de PC transparent
et palets en bois
Placer les panneaux à plat
sur la neige en les chevauchant
Dimension de chaque panneau :
2m / 1,30 m



Les avantages

Curling

- 1 Transportable facilement
- 2 Résistance au vent fort
- 3 Bonne durée de vie
- 4 Facilité de stockage
- 5 Sécurité
- 6 Mobilier standard

La gamme Kidpark



Tir de boules de neige

KID013

Structure bois, clochette acier
Poteau à planter dans la neige
+ platine acier
Dimension : H 2,50m / 1m
Traitement de surface brut, option huile
ou peinture.



Les avantages

Tir de boules de neige

- 1 Résistance au vent fort
- 2 Bonne durée de vie
- 3 Sécurité
- 4 Matériaux écoresponsables
- 5 Mobilier personnalisable

Jeux de construction

KID014

Structure mousse et bâche
Dimension : 0,30m de coté
Impression personnalisable



Les avantages

Jeux de construction

- 1 Transportable facilement
- 2 Bonne durée de vie
- 3 Facilité de stockage
- 4 Sécurité
- 5 Mobilier personnalisable



signalétique

sécurité

compétition

loisirs

aménagement



Piétons

loisirs

Jeux de pêche

KID015

Structure bois
Eau en bâche imprimée
Anneaux et crochets pour attraper les poissons
Dimension : 1,60m / 1,60m / 0,60m
Traitement de surface brut, option huile ou peinture
Poids 90kg



Les avantages Jeux de pêche

- 1 Transportable facilement
- 2 Résistance au vent fort
- 4 Facilité de stockage
- 5 Sécurité
- 6 Mobilier personnalisable



Cabane Lutin

KID016

Structure Bois
Différents jeux possibles à l'intérieur (labyrinthe, parcours de balls, énigme, ...)
Luge acier pour déplacer la cabane avec un engin
Dimension : H 3,20m / 2m / 2m
Traitement de surface brut, option huile ou peinture.



Cette cabane est sur châssis acier, levable ou tractable. Ce qui facilite l'exploitation dans en secteur enneigé.



Les avantages Cabane Lutin

- 1 Résistance au vent fort
- 2 Bonne durée de vie
- 3 Sécurité
- 4 Matériaux écoresponsables
- 5 Mobilier standard
- 6 Mobilier personnalisable



La gamme fitness

Une gamme complète et intégrée

Retrouvez notre gamme de parcours fitness pour compléter l'aménagement de votre site ludique et offrir une expérience enrichissante et diversifiée à vos visiteurs.



Ces parcours, adaptés toutes saisons, permettent de scénariser le front de neige ou tout autre espace, en proposant une activité annexe de préparation sportive à vos clients.

Nos produits homologués aux normes européennes garantissent une utilisation sécurisée, même en chaussures de ski.

Cette flexibilité permet aux utilisateurs de profiter des installations sans contrainte, que ce soit en hiver sur les pistes enneigées ou en été sur des terrains dégagés.

Nous proposons une personnalisation complète des panneaux pour une meilleure intégration dans votre environnement. Les parcours peuvent inclure des activités variées comme le ski de fond, le cheval, le patineur, le twist et le surf et bien d'autres encore. Chaque module est conçu pour offrir une expérience unique et motivante, tout en favorisant la préparation physique.



ASO
FRANCE
Sports & Accessoires Outdoor



Notre partenaire Aso France se distingue par la qualité et la durabilité de ses produits, assurant ainsi un investissement pérenne pour votre site ludique. En intégrant ces parcours fitness, vous enrichissez l'offre de votre établissement et répondez aux attentes d'une clientèle en quête de nouvelles expériences sportives et de bien-être.





Activités luge



Pistes de luge

Concevez vos espaces de luges sur mesure



Nous créons des espaces de luges uniques et personnalisés, adaptés à vos besoins et à l'environnement spécifique de votre site. De la signalétique à la décoration, en passant par la protection de vos pistes, nous prenons en charge l'aménagement complet de votre projet. Nos parcours thématiques sont conçus selon votre univers graphique et offrent des expériences immersives grâce à des modules sensoriels innovants. S'adaptant à votre relief, nous proposons une gamme de solutions sur mesure, prenant en compte les caractéristiques de votre espace et les attentes de votre public. Ensemble, transformons vos pistes de luge en un lieu de découverte et de plaisir pour tous !



Matelas luge

Dimensions (mm)

Matelas pour piste de luge

Ht x Lg x Profondeur	Mat.	Rédui'glisse	Rédui'glisse	Bache Lisse	
500 x 2500 x 500	PU				REFM
500 x 2500 x 150	PU	MAT866	MAT967	MAT552	REFM
500 x 2500 x 150	PU	MAT889	MAT989	MAT550	REFM
500 x 4000 x 150	PU	MAT890	MAT990	MAT551	REFM

Les avantages

Matelas Luge

- 1 Transportable facilement
- 2 Résistance au vent fort
- 3 Bonne durée de vie
- 4 Facilité de stockage
- 5 Sécurité (amorti les chocs)
- 6 Mobilier standard
- 7 Mobilier personnalisable



Mousse PU

Bâche PVC 630 gr/m²

Possibilité de personnalisation

Bâche sur neige en PVC rédui'glisse

Dimension :

H 2,50m / 0,50m ou 2,50 m / 0,15 m

Luge



Luge

Luge plastique

Freins en plastique renforcé

Luge Carbostar dimensions :

93x45x10cm

LUGCAR

Luge Maxi Carbostar dimensions :

111x56x10cm

LUGMAX



Les avantages

Luge

- 1 Transportable facilement
- 3 Bonne durée de vie
- 4 Facilité de stockage
- 6 Mobilier standard





Luge

loisirs

Fun coaster

La luge monorail nouvelle génération

Monorail, simple, léger et bien plus encore !

Créé sans contrainte, notre monorail s'intègre parfaitement dans le paysage et sa structure en aluminium est conçue pour s'adapter à tous les terrains. Notre design apporte une expérience unique de pilotage et un large champ de vision pour des sensations inégalables. Notre conception offre des possibilités de tracés infinis avec différentes variantes de parcours (vrille, twist, jumps, virages ou tunnels).



Caractéristiques techniques

Débit	350 luges/h
Pente	De la piste : 10% à 16% / Du terrain : 15 à 40%
Vitesse	Max 40km/h
Tracé	Circuit fermé avec remontée intégrée (client sur la luge) Embarquement amont ou aval possible
Besoin électrique	40KW environ
Normes	Conforme à l'ISO 19202 Summer toboggan runs
Personnel d'exploitation	1 à 2 Opérateurs en fonction de l'affluence + Vente des entrées
Durée d'installation	6 à 7 mois
Accessibilité	Personne de 20 à 160kg
Âge minimum	3 ans accompagné, seul à partir de 8 ans
Nombre d'utilisateurs (par luge)	1 ou 2 personnes (enfant ou adulte)



Une luge design et confortable

Chaque aspect de notre luge a été développé dans un seul but : le confort pour 2 personnes. Reposant sur un nouveau design qui intègre toutes les contraintes d'ergonomie pour vous offrir des descentes inoubliables.

- Poignées de frein positionnées à l'extérieur pour libérer l'espace central.
- Embarquement et débarquement de plain-pied.
- Nombreuses options de personnalisation et de configuration possibles.



Une nouvelle attraction 4 saisons, à gravité pour dévaler les pentes toute l'année. À consommer seul ou à deux sans modération !



Le remonte luge, une technologie éprouvée

Intégré, puissant et fiable. Pour une exploitation simplifiée, nous avons développé un remonte luge intégré permettant un fonctionnement à plein rendement (débit de 700 pers/h).

Chaque luge est équipée d'une pince permettant la liaison avec le câble de remontée. Nous avons bénéficié ici de toute l'expertise de MND ROPEWAYS pour développer ce nouveau système.

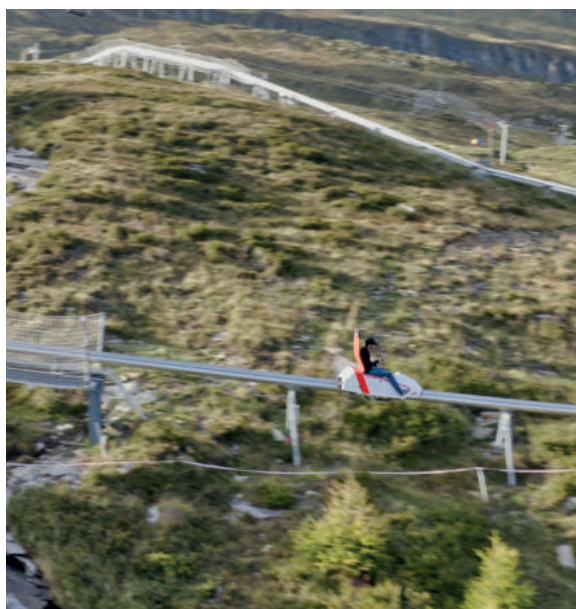

Les options possibles, un nouveau degré de personnalisation

- 1 Local de stockage et maintenance
- 2 Protection intempérie « clipsable »
- 3 Lame de déneigement
- 4 Éclairage de la luge
- 5 Rail chauffant
- 6 Filets de sécurité
- 7 Réalité virtuelle
- 8 Éclairage de la piste
- 9 Sonorisation de la piste
- 10 Vidéo surveillance
- 11 Captation vidéo ou photo
- 12 Signalétique spécifique
- 13 Scénarisation et expérience utilisateurs
- 14 Personnalisation de la luge
- 15 Couleurs de la housse au choix
- 16 Votre logo ou nom
- 17 Couleurs de la luge au choix



Vidéo de présentation

La sécurité atteint de nouveaux sommets

Notre FUN COASTER est une des solutions les plus sécurisées du marché. Tous nos éléments offrent aux utilisateurs comme aux exploitants un niveau de performance optimal.



Filet Anti-chute



Automate
de sécurité



Frein centrifuge
Ceintures
de sécurité



Anticollision

signalétique

sécurité

compétition

loisirs



aménagement



Piste de tubing

Le tubing est de la luge sur une surface synthétique ou enneigée. Le participant est assis sur une bouée et dévale une piste. La piste est dessinée de manière à épouser les particularités du terrain et garantir un maximum de sensation grâce à des courbes, bosses, des virages relevés !

Les pistes de tubing peuvent être aménagées en neige ou en matière synthétique. Les pistes synthétiques ne peuvent pas être utilisées quand elles sont enneigées, il est donc nécessaire d'aménager de façon distincte les pistes exploitées l'été et les pistes exploitées l'hiver.

Il existe deux types de bouées : les bouées à fond dur qui sont adaptées pour les pistes en neige et les pistes synthétiques ; et les bouées souples qui sont adaptées uniquement pour glisser sur la neige. Il peut y avoir différentes tailles de bouées souples pour glisser seul ou à plusieurs.

En fonction du dénivelé, les pratiquants remontent en haut des pistes à pied ou en tapis.

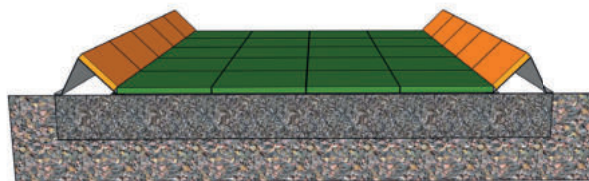
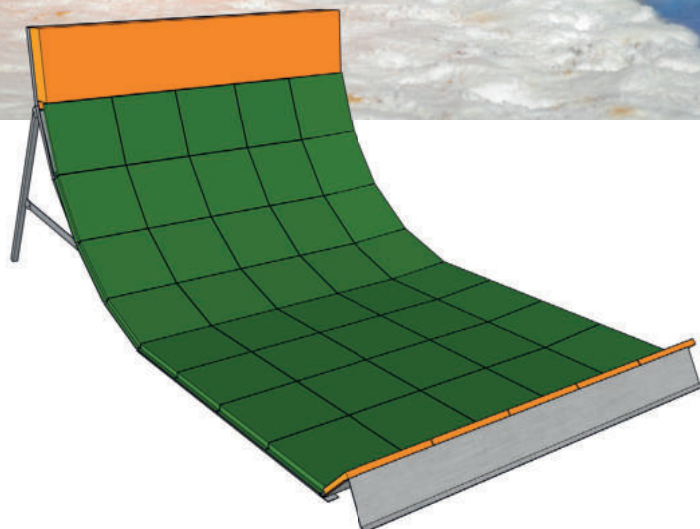

◆ MBS, DES SOLUTIONS À LA MESURE DE VOS ENVIES

Piste de tubing



Pour la réalisation de piste synthétique MBS est partenaire de Geoplast pour fournir le meilleur matériel de glisse synthétique : les plaques de substrats Geoski. Cette surface de glisse innovante est conçue en HD PE pour une grande durabilité.

La qualité de glisse sur piste synthétique peut varier en fonction des températures. Pour accélérer la glisse un lubrifiant peut être appliqué sur les bouées. Pour réduire la glisse des tapis caoutchouc peuvent être ajoutés sur la piste.

La piste est conçue en fonction de la pente et la topographie du terrain. Il est donc nécessaire de préparer le terrain : terrassement pour adapter la pente, fond de forme pour préparer et drainer le sol... Ensuite la structure métallique du parcours vient se poser sur la préparation du terrain.

Caractéristiques principales des plaques :

- Plaque 40 x 40 x 2.7 cm (HDPE polyéthylène haute densité)
- Facile d'assemblage
- Poids moyen : 5kg /m²
- Marge de dilatation 3-4 mm de chaque côté
- Résistance à tous type de conditions météo (UV, pluie, neige, gel)
- Plusieurs couleurs disponibles : rouge, vert, bleu, orange et blanc

Condition d'utilisation des pistes :

- Les enfants de moins de 5 ans ne peuvent pas pratiquer le tubing, excepté sur les pistes qui leur sont réservées.
- Le tubing est déconseillé aux femmes enceintes ainsi qu'aux personnes souffrant de troubles cardiaques ou de maux de dos ou de nuque.
- Les pistes de tubing synthétique ne peuvent pas être utilisées en cas de tempête, d'orage et de foudre ou de conditions météorologiques dangereuses. Par temps humide, l'activité doit être arrêtée.
- La qualité de glisse des pistes synthétiques est trop altérée en cas de grand froid ou de grande chaleur, ce qui les rend inutilisables. La plage de température idéale pour une utilisation correcte des tubes est de 5° à 30°C.
- Le fonctionnement de nuit n'est pas autorisé sans éclairage.



signalétique

sécurité

compétition

loisirs

aménagement





Activités ski

La gamme Funrun

à été développée dans le but de rendre plus ludique le ski pour les enfants de 3 à 12 ans.

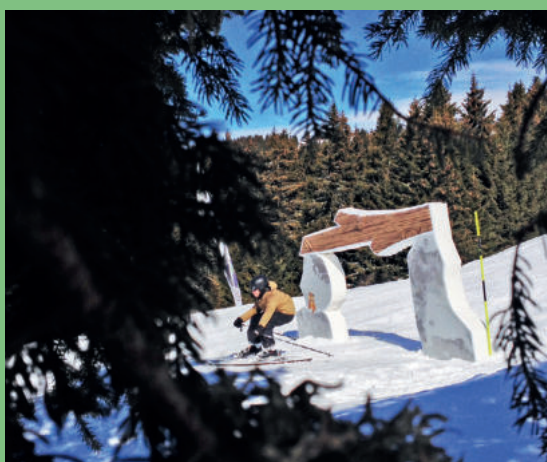

©MBS

“

Nous avons donc imaginé différents mobiliers avec différentes interactions afin de diversifier l'expérience pour les jeunes skieurs.

©MBS

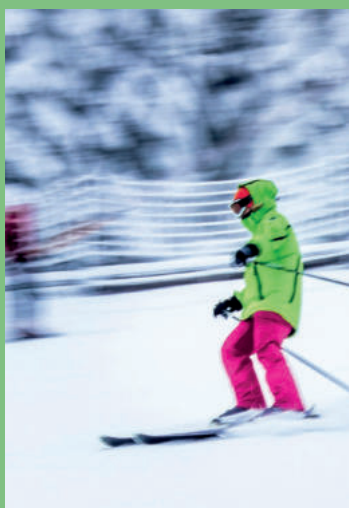

◆ MBS, DES SOLUTIONS À LA MESURE DE VOS ENVIES





Une équipe technique & expérimentée à votre service

Chaque fois que cela est nécessaire les mobiliers sont recouverts de mousse et de bâche, afin de garantir la sécurité des pratiquants. Nous utilisons des mousses étanches pour éviter la formation de glace dans la mousse. Les bâches sont imprimables afin de personnaliser les mobiliers.

Chaque station de ski a des conditions météo particulières, pour lesquelles nous avons adapté certains produits, comme les arches en bois ou les gongs en bois, afin qu'ils résistent aux fortes rafales de vent.

Dès la conception, nous prenons en compte, quand c'est possible, les contraintes de transport, d'exploitation et de stockage du matériel.





loisirs

La gamme Fun Run

Totem mousse

FUN005

Structure acier et PC pour plus de sécurité
Mousse hydrophobe pour éviter la glace dans les structures
Bâche imprimée recto verso
Dimension : H 2,4m / 0,90m
Forme et impression personnalisable
Pied : luge acier à enfouir sous la neige



Ce totem en mousse permet de placer un petit totem dans un environnement exigü. Son châssis est stabilisé en étant enfoui sous la neige. Puis il peut être réglé en hauteur.

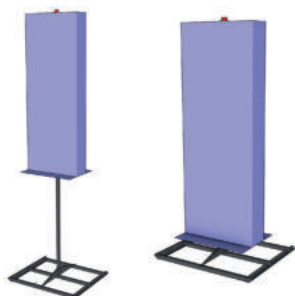

Les avantages

Totem Mousse

- 1 Sécurité (amorti les chocs)
- 2 Mobilier standard
- 3 Mobilier personnalisable





Personnalisez votre balisage



Nous réalisons sur-mesure
toutes les balises, banderoles,
drapeaux nécessaires à vos
parcours.

Consultez-nous !



Les avantages Balises

- 1 Transportable facilement
- 2 Résistance au vent fort
- 3 Bonne durée de vie
- 4 Facilité de stockage
- 6 Sécurité
- 7 Mobilier standard
- 8 Mobilier personnalisable

signalétique

sécurité

Arche rotative

FUN004

Structure acier
Mousse hydrophobe pour éviter la glace
dans les structures
Bâche imprimée recto verso
Dimension : H 2,40m / 3,90m
Impression personnalisable
Pied acier à enfourer



*Nous avons développé cette arche rotative
afin qu'elle puisse être positionnée sur une
piste étroite. En la pivotant, le passage est
libéré pour les dameuses.*

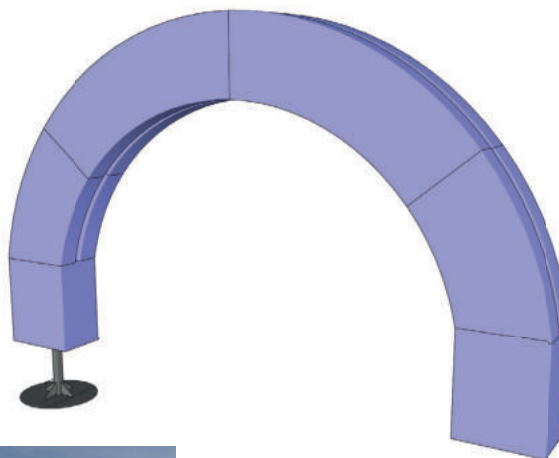

Les avantages Arche rotative

- 1 Sécurité
- 2 Mobilier standard
- 3 Mobilier personnalisable

compétition

loisirs

aménagement



loisirs

Arche en bois

Structure acacia
Matelas de protection cylindrique personnalisable
Mur mousse et boudin hydrophobe pour éviter la glace dans les structures

Mur mousse et gong personnalisable

Bâche imprimée recto verso
Démontable en trois parties pour le déneigement, le transport et le stockage

Dimension : H 2,80m / 4m



Cette arche est très stable et sans ancrage, pour une grande flexibilité d'aménagement.

FUN013

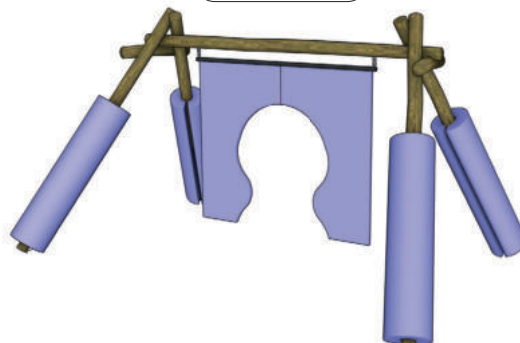

FUN014

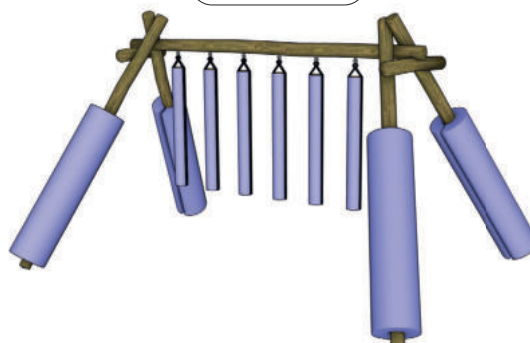

Les avantages

Arche en bois

- 1 Résistance au vent fort
- 2 Bonne durée de vie
- 3 Matériaux écoresponsables
- 4 Mobilier standard
- 5 Mobilier personnalisable





Les avantages

Mur mousse

- 1 Résistance au vent fort
- 2 Bonne durée de vie
- 3 Facilité de stockage
- 4 Sécurité (amorti les chocs)
- 5 Mobilier standard
- 6 Mobilier personnalisable

signalétique

sécurité

compétition

Mur Mousse

Mur en mousse et bâche suspendue à un câble

Mousse hydrophobe pour éviter la glace dans les structures

Bâche imprimée recto verso

Mur réglable en hauteur

Dimension du mur : section de H 1,90m / 1,10m

Forme et impression personnalisable

Option Balises avifaunes



Ces murs mousses roulent sur un câble, ce qui permet de les ranger facilement. De plus le câble est réglable en hauteur à l'aide d'un treuil.

Système de câble

FUN017

Accastillage

FUN018

FUN016

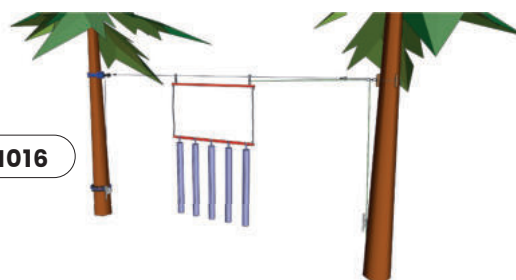

FUN006



Astuce de l'expert MBS :

FUN006 et FUN016 sont livrés sans système de câble (FUN017) et accastillage (FUN018)

loisirs

aménagement



loisirs

Gong en bois

Structure acacia

Matelas de protection cylindrique,
bâche personnalisable

Dimension : H 4m / 2m

Pied au choix : platine acier en enfour
sous la neige / massif béton

Suspension boudin en mousse, bâche
personnalisable



*Ce gong très stable peut être fixé sur
ancrage fixe ou amovible pour une
grande flexibilité d'aménagement.*

Boudin pour gong

FUN011

Astuce de l'expert MBS:

FUN015 et FUN007 sont livrés
sans boudin (FUN011)

FUN015

FUN007

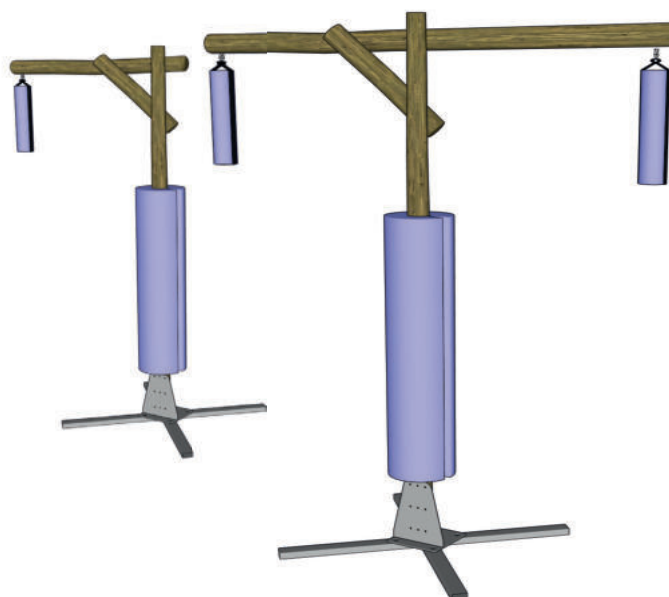

Les avantages

Gong en bois

- 1 Résistance au vent fort
- 2 Bonne durée de vie
- 3 Matériaux écoresponsables
- 4 Mobilier standard
- 5 Mobilier personnalisable

La gamme FunRun



Xylophone

FUN008

Structure acier et bois

Luge acier pour faciliter les déplacements

Dimension : H 2,50m / 2,50m

Option : avec ou sans matelas de protection selon l'implantation

Traitement de surface brut, option huile ou peinture



Pour faciliter le transport et de garantir une bonne stabilité, ce xylophone a été fixé sur un châssis en acier à enfourer sous la neige.

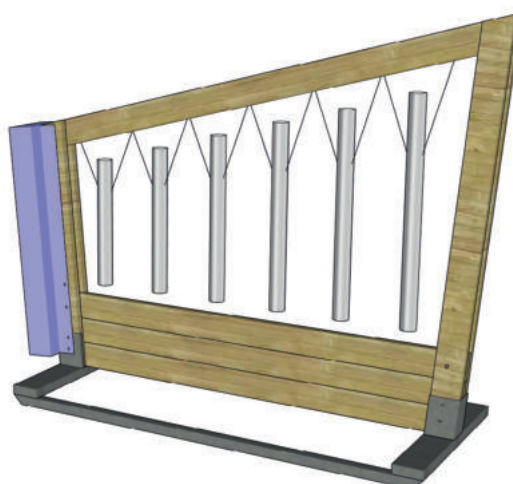

Les avantages Xylophone

- 1 Résistance au vent fort
- 2 Bonne durée de vie
- 3 Matériaux écoresponsables
- 4 Mobilier standard
- 5 Mobilier personnalisable

Décoration

Structure PC pour plus de sécurité

Mousse hydrophobe pour éviter la glace dans les structures

Bâche imprimée recto verso

Dimension : H 2m / 1,50m

Forme et impression personnalisable

Pied au choix : embase avec platine / platine PE / croisillon / ...

Les avantages Décoration

- 1 Transportable facilement
- 2 Bonne durée de vie
- 3 Sécurité (norme aire de jeux)
- 4 Mobilier personnalisable



signalétique

sécurité

compétition

loisirs

aménagement





loisirs

Personnage rotatif

FUN019

Structure PC pour plus de sécurité
Mousse hydrophobe pour éviter la glace dans les structures
Bâche imprimée recto verso
Dimension : H 1,50m / 1,50m
Forme et impression personnalisable
Embase de fixation non incluse
Module uniquement pour les jardins d'enfants

Astuce de l'expert MBS :
prévoyez embase (FUN010)
pour fixer le personnage



Les avantages Personnage rotatif

- 1 Transportable facilement
- 2 Facilité de stockage
- 3 Sécurité (amorti les chocs)
- 4 Mobilier standard
- 5 Mobilier personnalisable

Personnage Slalom

FUN020

Structure PC pour plus de sécurité
Mousse hydrophobe pour éviter la glace dans les structures
Bâche imprimée recto verso
Dimension maximum : H 1,50m / 1,20m
Forme et impression personnalisable
Embase de fixation non incluse

Astuce de l'expert MBS :
prévoyez embase (FUN010)
pour fixer le personnage

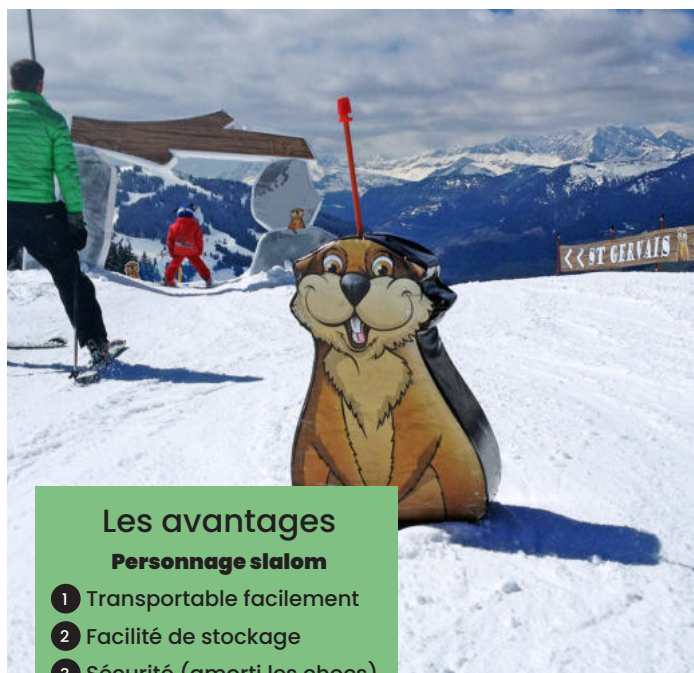

Les avantages Personnage slalom

- 1 Transportable facilement
- 2 Facilité de stockage
- 3 Sécurité (amorti les chocs)
- 4 Mobilier standard
- 5 Mobilier personnalisable



Soft Box & Box Bois

Soft Box



Structure mousse et bâche
Surface de glisse en polymère (blanc)
Dimension : H 0,50m / 0,60m / 4m
Couleur des bâches personnalisable en option
Couleurs standard Rouge / Orange / Vert / Bleu

Les avantages

- 1 Résistance au vent fort
- 2 Sécurité (amorti les chocs)
- 3 Mobilier standard

⊕ *Le châssis de ces box est souple. Donc en cas de chute, une partie de l'impact est amorti. Ce type de module est donc parfaitement adapté pour les débutants.*

Box Bois



Structure mélèze
Surface de glisse en polymère (blanc)
Dimensions approximatives : Ht 0,50m, l 0,60m, L 4,00m
Poids : environ 80 kg pour les plus grosses

Les avantages

- 1 Résistance au vent fort
- 2 Bonne durée de vie
- 3 Mobilier standard

⊕ *Ces box en bois sont résistantes et légères. La surface de glisse ne présente aucune vis ou boulon, afin de garantir la sécurité des pratiquants.*

Mini box bois



Structure mélèze
Surface de glisse en polymère (blanc)
Dimension : H 0,20m / 0,60m / 2m

Les avantages

- 1 Transportable facilement
- 2 Résistance au vent fort
- 3 Bonne durée de vie
- 4 Facilité de stockage
- 5 Mobilier standard

⊕ *Ces box miniatures sont adaptées aux jeunes enfants pour leur permettre de découvrir les premières sensations de glisse.*

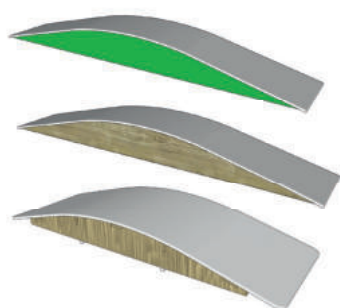

Rainbow

Soft box	Box bois	Mini box
FUN002	FUN037	FUN031

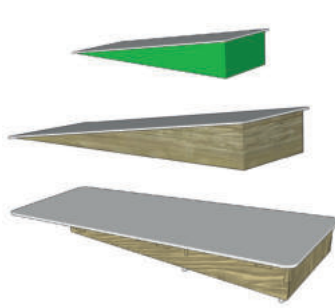

Kicker

Soft box	Box bois	Mini box
FUN022	FUN036	FUN030

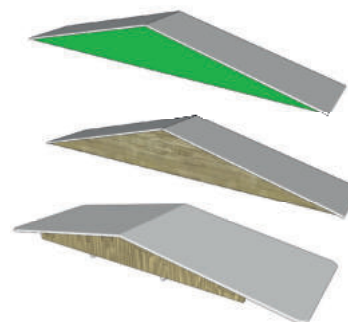

Montée descente

Soft box	Box bois	Mini box
FUN001	FUN038	FUN032



Montée plat descente

Box bois

FUN039

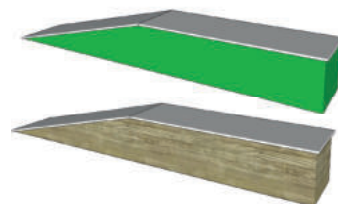

Montée plat

Soft box	Box bois
FUN024	FUN040

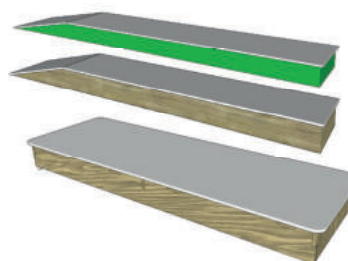

Plat

Soft box	Box bois	Mini box
FUN025	FUN041	FUN035

signalétique

sécurité

compétition

loisirs

aménagement





loisirs

Matériel ludique

Barrières polymères

Barrière polymère 2m x 1m - Coloris bleu
Autres coloris possibles selon quantité

BAR124



Arceaux

En polycarbonate. Démontable pour le rangement.
2m x 2,10m

MP3871144



MP3871159



MP3871145



MP3871158



MP3870815



MP3871176



Grelot pour arceaux

MOPC00036



Figurines en mousse

Figurines 100cm x 55cm - Visuels "Piou-piou"



255128



255129



255130



255131



255132



Tapis de marche

Kit de fixation

Piquet d'ancrage avec élastique pour tapis de marche

L'unité **252681**

Le jeu de 6 **252683**

Le jeu de 8 **252684**



Tapis en grille ajourée avec bordure bâche, avec oeillets de fixation et crayons d'attache

Dimensions		Poids	Marquage		Référence	
L	H	Kg	OUI	NON	●	●
6000	700	1,3		+	MP3870787	MP3870831
1200	700	2,5		+	MP3870789	MP3870832

Tapis de montée épais

Épaisseur 12mm

Longueur 5m

Largeur 45cm

Poids 11kg

MP3870788 ●

MP3870786 ●



Plots marqueurs

À poser sur la neige

Ø 18 cm - Hauteur 7 cm

Livré avec tube de rangement.

Permettant un ramassage automatique sans se baisser.

Assortiment de 48 plots : **MP3870798**

+ 12 rouges

+ 12 bleus

+ 12 verts

+ 12 oranges

3 tubes de rangement **MP3870797**



Cerceaux

Pour stocker, transporter les dossards et guider les enfants.

Cerceaux avec clip de verrouillage.

MP3871382



signalétique

sécurité

compétition

loisirs

aménagement



loisirs

Matériel ludique

Piquets d'initiation

Entièrement souple, 68 cm hors neige - Ø 5 cm



MP3871288



MP3871289



MP3871290

Jalonnettes

Hauteur 75 cm x Ø 15 cm

MP3876000

34 rouges/33 bleus/33 verts
Minimum 100 ex.
 MP3876000R Lot de 100 rouges

 MP3876000B Lot de 100 bleus

 MP3876000V Lot de 100 verts

Cônes souples

Orange uniquement

Hauteur 50 cm - poids 1100g

MP3871380



Petits cônes

Hauteur 18 cm - poids 230g

MP3870567 MP3870566 MP3870565 MP3870564 

Champignon plot marqueur avec pied

Pour une parfaite immobilisation des plots.

MP3870651 MP3870650 MP3870652 

Matériel ludique



Escalier magique

LA MONTÉE EN ESCALIER

Déplier les tubes de couleur perpendiculairement à l'axe de la pente.

Planter dans les 4 angles les piquets d'ancrage.

Votre atelier d'apprentissage de la montée en escalier est prêt.

Largeur 2.10m - Longueur 4m

Jaune / Rouge

MP3870624

Couleurs pouvant varier selon le stock.

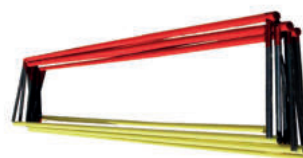

signalétique

Parcours Magic rouge

Tubes en polycarbonate et piquets d'ancrage reliés par un élastique.

Pliage facile pour le rangement. Tient parfaitement en place pendant les exercices.

Mise en place rapide.

Pour multiplier les exercices en descente pour l'apprentissage des virages et de la ligne droite.

10m en 10 tubes de 1m :

MP3870670

20m en 9 tubes de 2.10m :

MP3870656

Couleurs pouvant varier selon le stock.

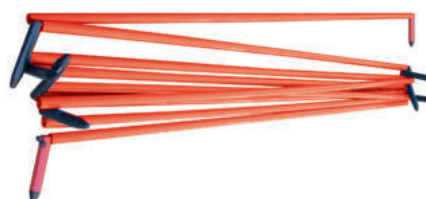

sécurité

compétition

Entourage jardin d'enfant



Entourage en grille ajourée monté sur piquets fibre.

Couleurs : rouge ou bleu

Personnalisable avec textes et logos

AUTRES DIMENSIONS ET ÉQUIPEMENTS SUR DEVIS

10m x 0.75m Visuel Piou Piou avec piquets fibre.

BAN524

loisirs

aménagement

1988



Aménagement

◆ MBS, DES SOLUTIONS À LA MESURE DE VOS ENVIES

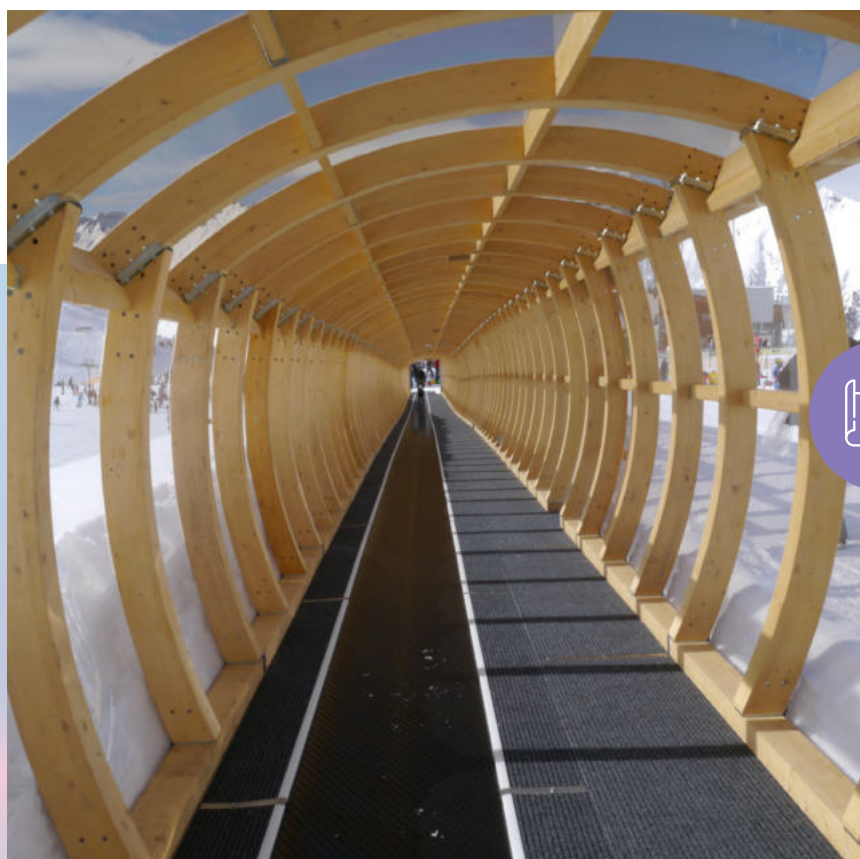

Tapis	P. 202
Ancrages	P. 204
Filets pare-neige	P. 206
Barrières à neige	P. 207
Jalon routier	P. 208
Accessoires	P. 209

Tapis

Tapis de transport

Solution de transport de personnes hiver / été

BÉNÉFICE#1

Le système de transport de personnes le plus simple

Utilisable par :

- Skieurs
- Piétons
- Luges
- Tubing
- Poussettes
- Fauteuils roulants
- Vélos

CARACTÉRISTIQUES TECHNIQUES

- Surface de glissement brevetée en caillebotis
- Largeurs utiles de tapis : 600, 900 ou 1200 mm
- Vitesse réglable de 0,2 à 0,7 m/s (en option jusqu'à 1,2 m/s)
- Débit jusqu'à 4320 p/h
- Armoire électrique intégrée avec variateur de vitesse
- Éléments linéaires et modulaires de 3 mètres de long
- Tension hydraulique
- Écran de contrôle tactile
- Conforme à la norme EN15700 et ANSI B77

OPTIONS

- Redémarrage automatique en cas d'arrêt (cellule, trappe)
- Pupitre déporté
- Sortie latérale ou bilatérale à 0,9 m/s
- Sortie droite à 1,2 m/s avec double trappe de sécurité
- Système de chauffage gare amont et/ou aval
- Tapis avec surface antidérapante pour une adhérence maximale
- Tension manuelle pour les tapis jusqu'à 4 kW
- Bâche PVC ou plaques en acier galvanisée de couverture latérale
- Bâche PVC de couverture estivale
- Brosse motorisée pour nettoyage supplémentaire bande
- Radar de détection de présence pour mise en route de l'appareil
- Assistance à distance pour la maintenance
- Galerie et options associées (éclairage LED, personnalisation...)



Avantages fonctionnels

Dégivrage inhérent

Grâce à la surface glissante à caillebotis

Les trous dans le caillebotis de la surface de glissement drainent l'eau et la condensation présente entre la surface inférieure du tapis et la surface de glissement, évitant la formation de glace qui rend difficile le démarrage du tapis le lendemain.

Montage simple et rapide

Grâce au pré-montage en atelier

La plupart des composants sont préassemblés en atelier pour tester le tapis avant expédition, ce qui facilite et accélère l'assemblage sur site.

BÉNÉFICE#2

Économie d'énergie et démarrage facilité grâce aux caillebotis MND

Notre solution utilisant des caillebotis troués permet une réduction des frottements et des économies d'énergie significatives. En évitant la formation de glace, cette solution brevetée permet également un démarrage rapide du tapis, et une garantie d'ouverture dans des conditions climatiques extrêmes.

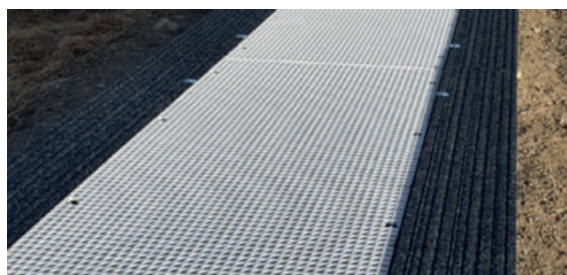



SPÉCIFICITÉS ET AVANTAGES DE LA SOLUTION

- La gare motrice a été conçue pour la sécurité maximale des utilisateurs et des opérateurs, mais aussi pour simplifier l'accès à tous les éléments pour une maintenance facile et en toute sécurité
- Capteurs de sécurité codés pour éviter le risque d'exclusion accidentelle
- Montage sur site simplifié grâce au pré-assemblage en usine
- Maintenance facilitée pour l'opérateur, grâce à l'accessibilité des composants hydrauliques, électriques et mécaniques par le haut
- Maintenance en toute sécurité grâce aux télécommandes
- Bande nid d'abeille économique et robuste
- Bande à haute adhérence pour réduire le risque de glissement de skieurs
- Assistance à distance, disponible avec le coffret automatique, pour faciliter la résolution des éventuels problèmes d'opération et réduire les coûts d'intervention et de maintenance
- Service après vente en saison d'exploitation pour une garantie de fonctionnement optimum

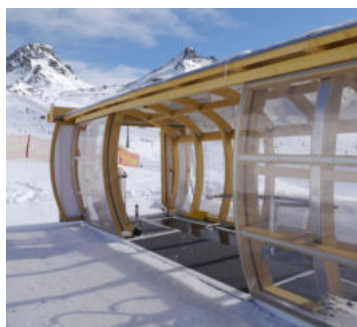

ZOOM#1

Sortie latérale

La sortie latérale permet de réduire les problèmes dus à la chute de neige en exploitation: toute la neige portée par la bande, au lieu de s'accumuler sur la trappe de sécurité jusqu'à masquer les cellules puis arrêter le tapis, passe complètement à l'intérieur de la fosse sous la gare, où est fondue par le système de chauffage.



ZOOM#2

La galerie : facilite d'exploitation et confort garanti

La galerie réduit significativement les opérations de déneigement en exploitation hivernale tout en abritant les clients. Les galeries MND s'intègrent parfaitement à leur environnement et permettent de multiples options afin d'augmenter l'expérience client (lumière, personnalisation...).



signalétique

sécurité

compétition

loisirs

aménagement



Ancrages

Amarrage machine à treuil

Ancrage surélevé : tripodes

FIXATION SURÉLEVÉE = ÉCONOMIE

Augmentation de la longévité du câble

Possibilité de travailler sur plusieurs pistes à partir du même ancrage

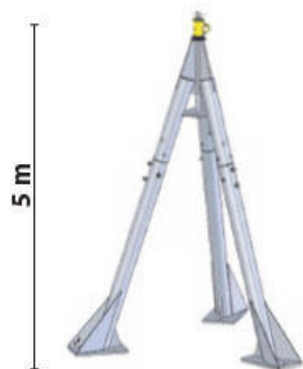

ANC135

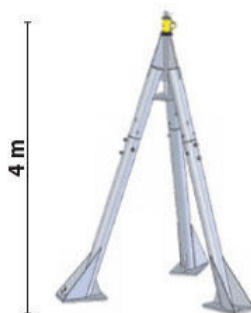

ANC134

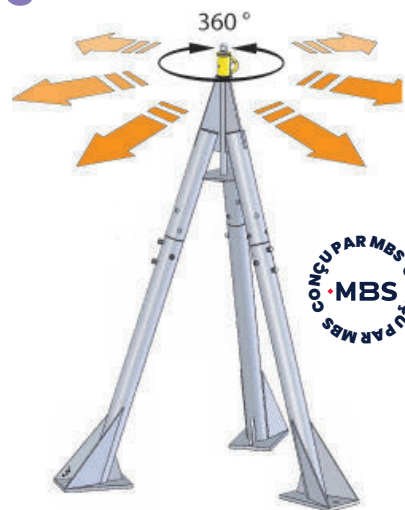

TRIPODE ACIER GALVANISÉ
Épaisseur 5 mm - Ø 139 mm

Matelas préformés pour tripodes

Dimensions (mm)		Matelas préformé pour tripodes		
ht	Ø int	Mat.	Rédui'glisse	Rédui'glisse
2000	150	PU	 MAT851	 MAT951



Fixations

TERRAIN MEUBLE

Prévoir 3 pièces pour 1 Tripode
CORPS MORT COMPLET



AMMT00028

ROCHE

BARRE GEWI - Ø 32 mm - Lg 3m

250564

BARRE GEWI - Ø 32 mm le ML -
Lg à préciser

ANC140

ÉCROU Ø 32 mm

ANC141





Amarrage machine à treuil

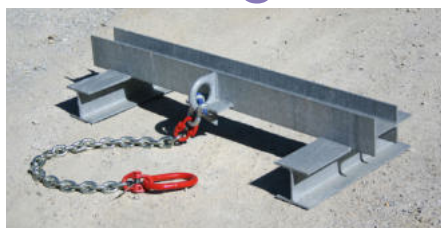

ANC107

ANCRAGE CORPS MORT COMPLET

Livré avec élingue chaîne de 2 m à enterrer, élingue chaîne de traction de 3 m hors du sol avec manille et anneau, tube support et collier support élingue avec manchon à planter dans le sol.



ANC139

ANCRAGE AU SOL

Platine acier galvanisé



Accessoires



● Poteau d'Accroche de Chaîne avec crochet support élingue (élingue non comprise) ←→ 3 m **ANC142**

● Anneau simple CMU 5000kg **ANC143**

● Chaîne de Levage en COROLIM (ml) CMU 5300kg Ø13mm **ANC144**

● Maille de Raccordement CMU 5000kg **ANC145**

● Embase appointée **PIQ154**

Poulie de Renvoi CMU 5000kg **ANC146**

Résine de Scellement 1kg **ANC110**

7kg **ANC147**

Elingue câble 2 brins complète ←→ 3 m **ANC108**

Elingue chaîne complète 2 m **ANC113**

3 m **ANC109**

5 m **ANC114**

8 m **ANC115**



Filets pare-neige

Le filet pare-neige MBS crée une barrière artificielle contre la neige et permet de stopper celle-ci en créant une accumulation devant le filet. Il permet une grande accumulation de neige, facilitant ainsi l'enneigement des pistes de ski et la mise en place de carrières à neige.

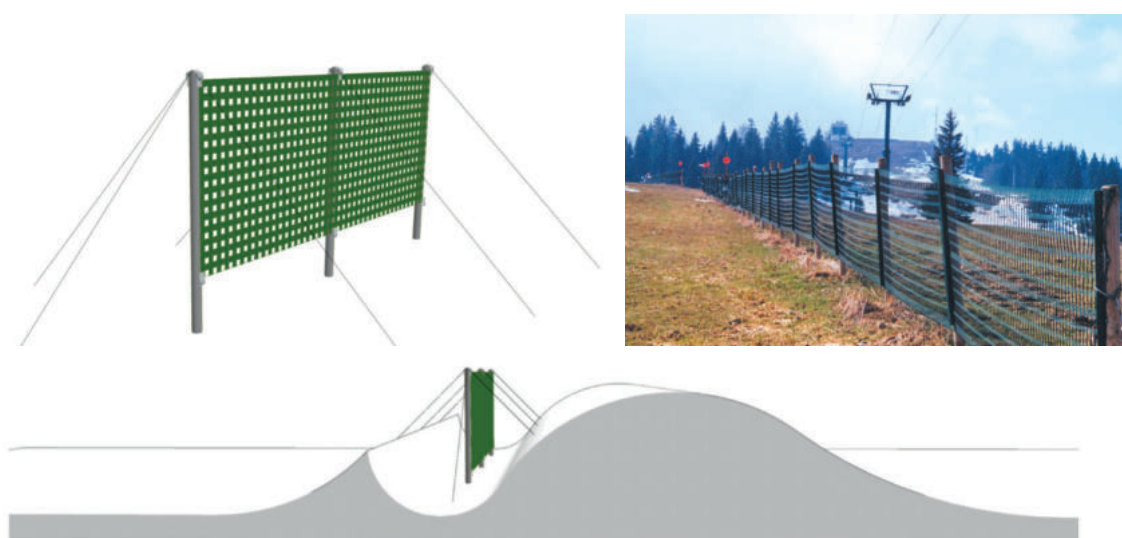

Solutions complètes

Nos solutions complètes de filets pare-neige comprennent :

- 1x Filet en polyester haute ténacité et enduit PVC vert, breveté ISONEIGE
- Des piquets cambies
- Des élingues en polyéthylène avec une résistance de 450kg
- Des piquets de sol

Hauteur de la solution complète	Hauteur du filet	Longueur	Nombre de piquets cambies	Nombre d'élingues et de piquets de sol	Référence
1,80m	1,50m	24m	7	18 grandes élingues + piquets de sol	FIL251
1,80m	1,50m	48m	13	34 grandes élingues + piquets de sol	FIL252
1,30m	1,00m	25m	6	14 petites élingues + piquets de sol	FIL247
1,30m	1,00m	50m	11	26 petites élingues + piquets de sol	FIL248

Filet seul

Filet en polyester haute ténacité et enduit PVC vert

Filet non compatible avec pièces détachées ci-jointe (montage personnalisé).

Sur commande

Hauteur	Longueur	Référence
1m	100m	FIL685

Pièces détachées

Hauteur de la solution complète	Référence
Piquet de 1,5m pour filet pare neige	256173
Piquet de 2m pour filet pare neige	254419
Piquet de sol pour filet pare neige	254420
Elingue grandes	ANC421
Elingue petites	254421



Barrières à neige

La barrière à neige MBS crée une barrière artificielle contre la neige et permet de stopper celle-ci en créant une accumulation devant la barrière. Elle permet une grande accumulation de neige, facilitant ainsi l'enneigement des pistes de ski et la mise en place de carrière à neige.

La barrière à neige est un produit normalisé (NF P 95-305) de décembre 1992 avec système breveté.

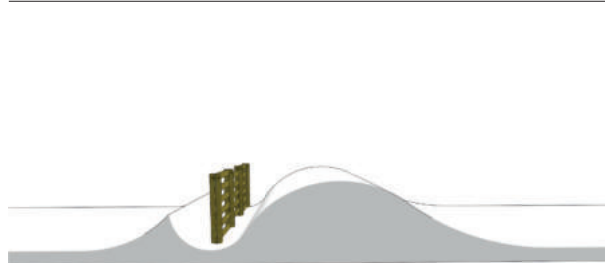

Une barrière à neige implantée correctement arrive à accumuler de la neige sur une distance égale à 20 fois sa hauteur. Afin de permettre une efficacité maximum de la barrière, il est recommandé d'installer des modules ayant pour longueur minimum 20 fois sa hauteur. Les barrières à neige proposées ont la particularité de posséder des jambes de forces enterrées permettant de travailler la neige près de l'ouvrage.

Jambes de forces apparentes



Jambes de forces enterrées



Solutions complètes

Les barrières à neige sont vendues au mètre linéaire (ML)
Matériau : Pin sylvestre traité autoclave Classe4

Jambes de forces	Hauteur de la solution complète	Référence
Enterrées	2,00m	BAR130
Enterrées	1,50m	BAR129
Apparentes	2,00m	BAR132
Apparentes	1,50m	BAR131



Jalon routier



Gabarits déneigeuses

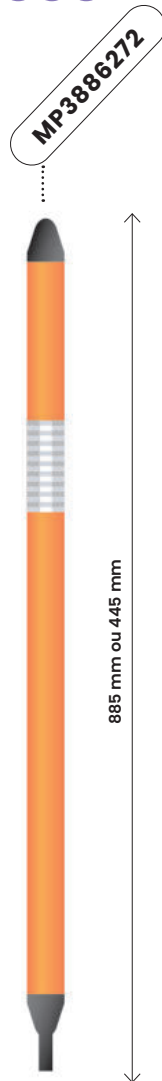

Référence	Ø	Lg
MP3848271	48	850
MP3886271	30	850
MP3886272	30	445

Repère de gabarit de lame de déneigement en polycarbonate lumifog Ø 30 ou Ø 48 mm - Lg 850 mm ou Lg 445 mm avec bande rétro réfléchissante de 10 cm classe 2 et articulation polymère.

Jalons routiers

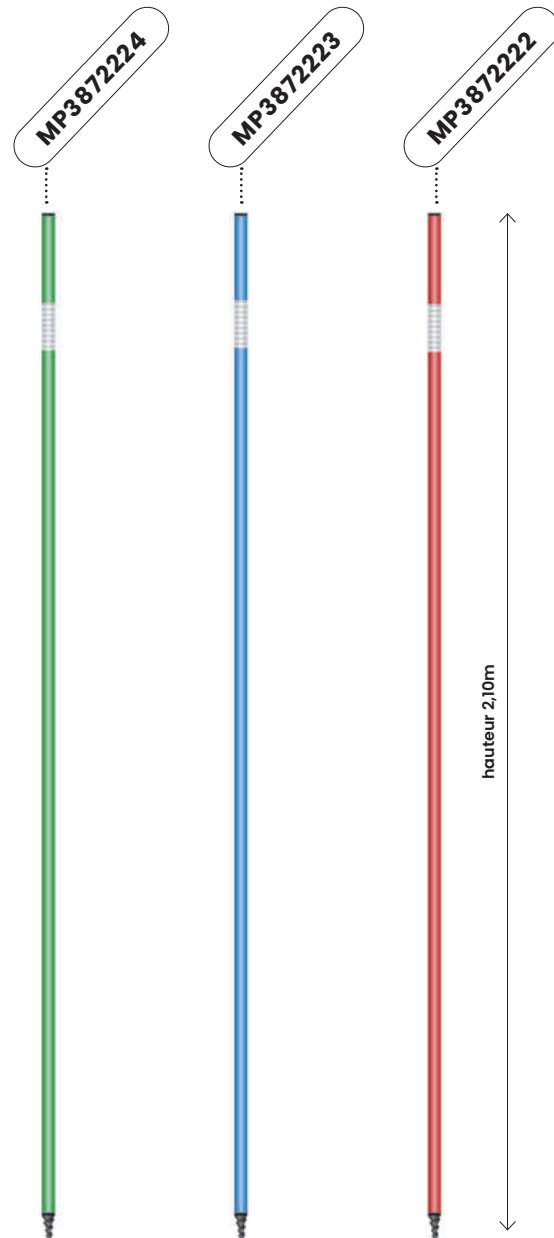

Ø25

Jalons routiers en polycarbonate Ø25 – Lg 2,10m, monté avec pointe à vis et bande réfléchissante de 10 cm classe 2. Disponible en 3 couleurs.

aménagement



Accessoires

Rateau à neige

DIV106

- Base Inox découpe laser, largeur 600 mm
- Manche aluminium, longueur outil hors tout 1800 mm
- Poignée sécurisée, largeur 200 mm (2 mains côte à côte)
- Poids 4,1 kg



Râteau d'entretien en acier

DIV105



Débroyeur résine

DIV104

- Largeur : 50 cm
- Longueur : 59 cm
- Poids : 4,9kg
- Guidon ergonomique acier 142 cm
- Pelle avec lamelle d'usure, contenance 35 litres



Débroyeur acier

DIV103

- Largeur : 64 cm
- Longueur : 84 cm
- Poids : 10,5kg
- Guidon ergonomique acier 103 cm
- Pelle avec lamelle d'usure et nervures rigides, grande contenance



Pelle à neige

DIV101

- Lame aluminium
- Manche en bois
- 1200mm



Pelle à neige

DIV102

- Lame aluminium
- Manche en bois
- Poignée sécurisée, largeur 340 mm, longueur 750mm

Filets divers

Filet d'estacade en polyamide

Norme NF EN 1263-1

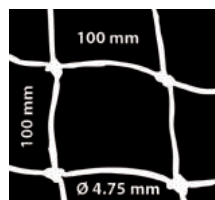

FILETS EN TRESSE PA blanche
 Ø 4.75mm maille de 100mm avec ralingue polyamide Ø 12 mm sur le périmètre
 Prix sur demande selon dimensions

FIL144

signalétique

sécurité

compétition

loisirs

aménagement

MND

ONE PARTNER
MANY SOLUTIONS

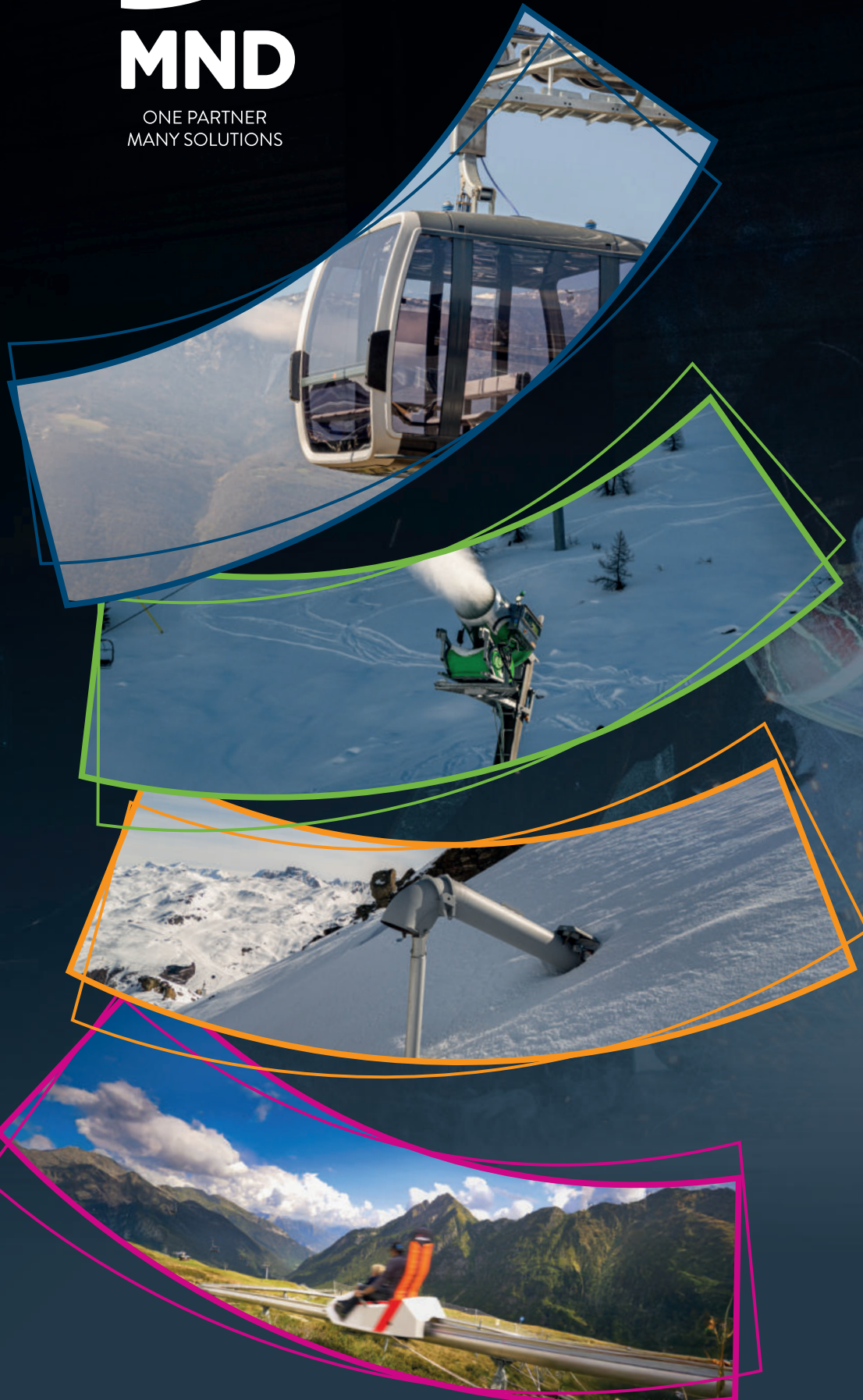

Suivez-nous [in](#) [f](#) [@](#) [x](#) [v](#)

EXPERTISE
Made in the Alps

ONE PARTNER MANY SOLUTIONS



OFFRE GLOBALE

Groupe industriel de référence pour l'aménagement des espaces de montagne, MND opère partout dans le monde.

Stratégiquement, nous avons fait un choix simple : « **One partner, many solutions** ».

« **One partner** » parce que la complexité des projets d'aménagement appelle des fonctionnements efficaces, rapides et cohérents, une synergie fluide entre les différents métiers, une trajectoire commune pour un résultat harmonieux, parfaitement intégré.

« **Many solutions** » parce que les contextes sont tous spécifiques et requièrent de multiples expertises de haut niveau, fruit de notre excellence industrielle.



Découvrir MND

4 PÔLES D'ACTIVITÉS

ROPEWAYS, SNOW, SAFETY, LEISURE : 4 univers, 4 expertises dans lesquelles MND compte parmi les leaders mondiaux.

Des produits conçus et fabriqués dans les Alpes, un lieu de référence en matière d'aménagement de la montagne, où se dessine l'avenir de nos activités. Des équipes de terrain, ancrées dans le réel.

Des références sur tous les grands massifs de la planète, et une innovation qui s'impose jusque dans les solutions de transport urbain.

SAVOIR-FAIRE

Notre cœur de métier. Les femmes et les hommes de MND sont notre ressource la plus précieuse. Savoir est une chose, et nous disposons des meilleurs experts dans chacun de nos pôles métiers.

Mais faire est essentiel. C'est sur le terrain que nos équipes révèlent leur excellence opérationnelle.

Nous étudions, nous fabriquons, nous installons, nous entretenons à vos côtés.



DES SOLUTIONS A LA MESURE DE VOS ENVIES



Mbs.fr

📍 ZAC Porte de Tarentaise
504 Route des Marais
73 790 Tours en Savoie

✉ contact@mbs.fr

☎ +33 4 79 39 98 98

